

## PS895/PS896 Series Floor Box Covers INSTALLATION INSTRUCTIONS

Installation Instruction P/N: 340793Rev. B – November 2006

Pass & Seymour® electrical systems conform to and should be properly grounded in compliance with requirements of the current National Electrical Code or codes administered by local authorities.

All electrical products may present a possible shock or fire hazard if improperly installed or used. Pass & Seymour electrical products may bear the mark as UL Listed and/or Classified and should be installed in conformance with current local and/or the National Electrical Code.

**IMPORTANT: Please read all instructions before beginning.**

Products Covered: PS895, PS895T, PS895SP, PS895TSP, PS895GFI, PS895TGFI, PS896CK12, PS896TCK12, PS895TAL, PS895TCAL, PS895GFICAL, PS895TGFIAL, PS895SPCAL, 895TSPAL, PS896CKAL12, and PS896TCKAL12 Covers

### PS862 SERIES FLOOR BOX APPLICATIONS:

#### Cover Attachment:

**STEP 1** Remove any plaster ears before wiring and attaching the receptacle.

Catalog No.  
PS895T (Shown)

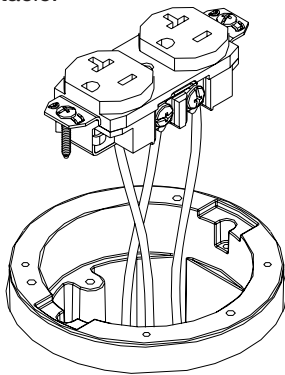

**STEP 2** Place the gasket support plate over the receptacle and attach with #6 round head screw.

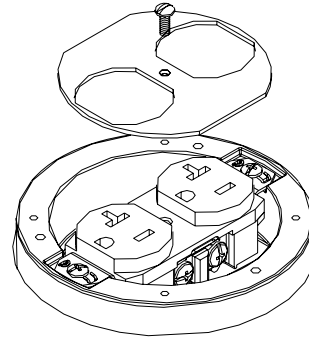

**STEP 3** Place Gasket over the gasket support plate.

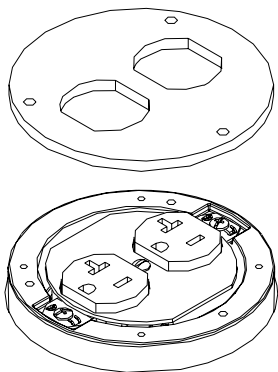

**STEP 4** Attach cover with (3) #8 flat head screws.

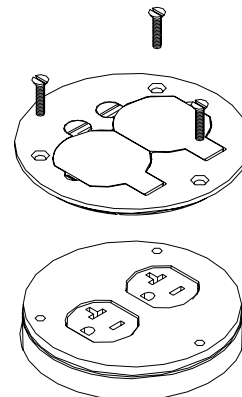

## Cubiertas de cajas para piso serie PS895/PS896 Couvercles pour boîtes de sol série PS895/PS896

### INSTRUCCIONES DE INSTALACIÓN INSTRUCTIONS D'INSTALLATION

Instrucciones de instalación P/N: 340793 Rev. B - Noviembre de 2006  
Instructions d'installation N/P : 340793 Rév. B - Novembre 2006

Los sistemas eléctricos Pass & Seymour® cumplen con los requerimientos del Código Eléctrico de los EE.UU. en vigor o con los códigos administrados por las autoridades locales y deben conectarse a tierra correctamente de acuerdo a los mismos.

Todos los productos eléctricos pueden implicar un riesgo de electrocución o incendio si se instalan o se utilizan en forma incorrecta. Los productos eléctricos Pass & Seymour podrían llevar la marca de aprobación y/o clasificación de UL y deben instalarse de acuerdo con el Código Eléctrico de los EE.UU. y/o los códigos locales en vigor.

Les systèmes électriques Pass & Seymour® sont conformes au Code national de l'électricité ou aux codes locaux en vigueur, et doivent être mis à la terre conformément à ces codes.

Tous les produits électriques peuvent présenter un risque d'électrocution ou d'incendie s'ils ne sont pas installés ou utilisés correctement. Les produits électriques Pass & Seymour peuvent porter la marque d'approbation ou de classification UL, et doivent être installés conformément au Code national de l'électricité et/ou aux codes locaux en vigueur.

**IMPORTANT:** Antes de comenzar, por favor lea todas las instrucciones.

**IMPORTANT:** Veuillez lire toutes les instructions avant de commencer.

**Productos incluidos:** Cubiertas PS895, PS895T, PS895SP, PS895TSP, PS895GFI, PS895TGFI, PS896CK12, PS896TCK12, PS895TAL, PS895TCAL, PS895GFICAL, PS895TGFIAL, PS895SPCAL, 895TSPAL, PS896CKAL12, y PS896TCKAL12

**Produits couverts :** Couvercles PS895, PS895T, PS895SP, PS895TSP, PS895GFI, PS895TGFI, PS896CK12, PS896TCK12, PS895TAL, PS895TCAL, PS895GFICAL, PS895TGFIAL, PS895SPCAL, 895TSPAL, PS896CKAL12 et PS896TCKAL12

### APLICACIONES DE LAS CAJAS PARA PISO DE LA SERIE PS862: APPLICATIONS DES BOÎTES DE SOL DE LA SÉRIE PS862 :

#### Sujeción de la cubierta:

#### Fixation du couvercle :

**paso 1** Antes de cablear y sujetar el tomacorriente, remueva cualquier reborde de masilla.

**Étape 1** Retirer les morceaux de plâtre éventuels avant de câbler et de fixer la prise.

Catálogo No.  
PS895T (mostrado)  
N° de catalogue  
PS895T (illustré)

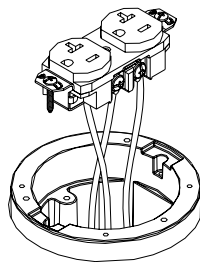

**paso 2** Coloque la placa de soporte de empaquetadura sobre el tomacorriente y sujete mediante el tornillo de cabeza redonda #6.

**Étape 2** Placer la plaque de support du joint au-dessus de la prise et fixer avec une vis n° 6 à tête ronde.

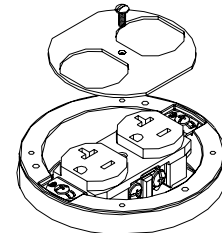

**paso 3** Coloque la empaquetadura sobre la placa de soporte de empaquetadura.

**Étape 3** Placer le joint au-dessus de la plaque de support du joint.

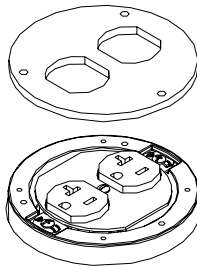

**paso 4** Sujete la cubierta mediante los (3) tornillos de cabeza plana #8.

**Étape 4** Fixer le couvercle avec trois vis n° 8 à tête plate.

