



# Wattstopper®

Correlated Color Temperature Low Voltage Timer Switch

Interrupteur faible tension pour la programmation de la température de couleur corrélée

Interruptor con temporizador de bajo voltaje de Temperatura de color correlacionada

Quick Start Guide • Guide de démarrage rapide • Guía de inicio rápido

No: 25090 – 08/17 rev. 3

## Catalog Numbers • Les Numéros de Catalogue • Los Números de Catálogo:

Country of Origin: Made in China • Pays d'origine: Fabriqué en Chine • País de origen: Hecho en China

**This unit is pre-set for Plug n' Go™ operation, adjustment is optional.**

For full operational details, adjustment and more features of the product, see the DLM System Installation Guide provided with Wattstopper room controllers, and also available at [www.legrand.us/wattstopper](http://www.legrand.us/wattstopper).

**Installation shall be in accordance with all applicable regulations, local and NEC codes.** Wire connections shall be rated suitable for the wire size (lead and building wiring) employed.

For Class 2 DLM devices and device wiring: To be connected to a Class 2 power source only. Do not reclassify and install as Class 1, or Power and Lighting Wiring. Do not apply cleaning solvent directly onto unit. Apply cleaning solvent onto a cloth, then wipe the unit to clean it..

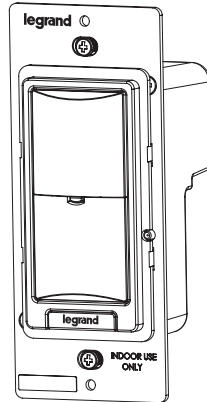

## SPECIFICATIONS

Voltage .....	24VDC
Current Consumption .....	12mA
Power Supply .....	Wattstopper Room Controller
Connection to the DLM Local Network.....	2 RJ-45 ports
DLM Local Network characteristics when using LMRC-11x/2xx room controllers:	
Low voltage power provided over Cat 5e cable (LMRJ); max current 800mA. Supports up to 64 load addresses, 48 communicating devices including up to 4 LMRC-10x series and/or LMPL-101 controllers.	
Free topology up to 1,000' max.	
Environment .....	For Indoor Use Only
Operating Temperature .....	32° to 131°F (0° to 55°C)
Storage Temperature .....	23° to 176°F (-5° to 80°C)
Relative Humidity .....	5 to 95% (non condensing)
Patent Pending	

## DESCRIPTION AND OPERATION

The LMTS-101-CCT provides daily control of Correlated Color Temperature (CCT) lighting fixtures of any CCT device within a single DLM Network. Two types of event scheduling are available to control CCT:

**Astro CCT** event scheduling uses a location based Astronomical Clock entry, which determines Sunrise and Sunset times. A restricted set of parameters allows the LMTS-101-CCT to make seasonal adjustments based on the astronomical settings. In Astro CCT mode, only the CCT Target Level parameter can be modified.

**Custom CCT** event scheduling allows editing the default parameters for each event, including Start Time, Stop Time and a Target CCT Level.

## MOUNTING

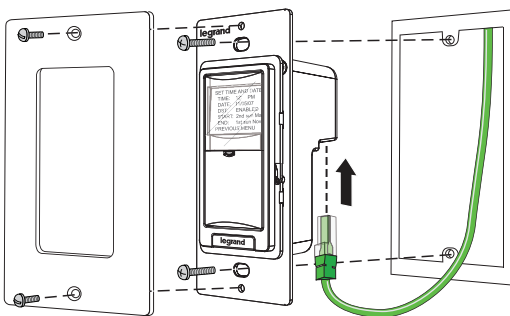

## CONNECTIVITY

The illustration below shows an examples of free-topology wiring. The LMTS-101-CCT communicates with all other Digital Lighting Management devices connected to the low voltage DLM Local Network, regardless of their position on the DLM Local Network.

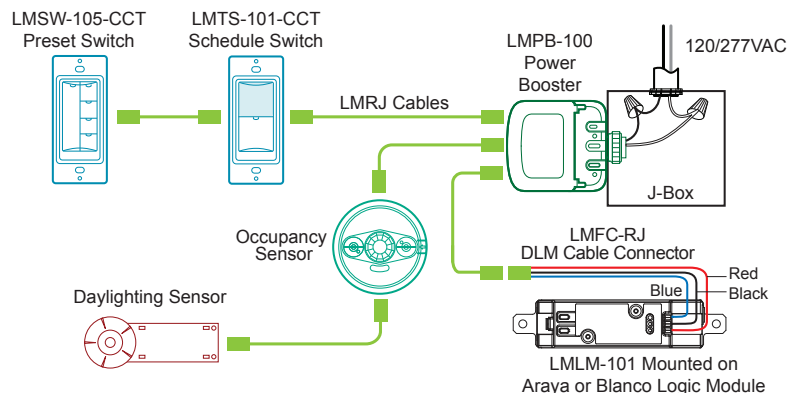

NOTE: Each DLM local network must include a DLM room controller, relay panel, or power booster to supply low voltage power to the LMLM-101.

**CAUTION: TO CONNECT A COMPUTER TO THE DLM LOCAL NETWORK USE THE LMCI-100. NEVER CONNECT THE DLM LOCAL NETWORK TO AN ETHERNET PORT – IT MAY DAMAGE COMPUTERS AND OTHER CONNECTED EQUIPMENT.**

---

## PLUG N' GO OPERATION (PNG)

---

All loads in the local DLM network that are CCT compatible will automatically respond to schedule events in the LMTS-101-CCT. Additionally, all loads in the local DLM network will respond to the On/Off button whether or not they are CCT compatible.

**NOTE:** Only loads bound to the LMTS-101-CCT button will respond to the schedule events. See the following section on Push 'n Learn.

---

## PUSH N' LEARN

---

### Load Selection Procedure

A configuration button allows access to our patented Push n' Learn™ technology to change the binding relationship between switch buttons and loads.

#### Step 1 Enter Push n' Learn

**Using a pointed tool, press and hold the configuration button for 3 seconds, until the Red LED on the switch begins to blink.**

When you release the switch's configuration button, the red LED on other communicating DLM Local Network devices begins to blink. The DLM Local Network is now in PnL mode. The Red LEDs continue to blink until you exit PnL mode.

All loads in the room turn OFF after entering PnL. After one second, one load turns ON. This is Load #1, which is bound to the button as part of the Plug n' Go factory default setting. **The Blue LED will be ON for all switch buttons and sensors that are bound to this load.**

#### Step 2 Load selection

Press and release the configuration button to step through the loads connected to the DLM Local Network. As each load turns ON note which devices (switch buttons and sensors) are showing the blue LED. These devices are currently bound to the load that is ON. **By default, all loads in the local DLM network are bound to the LMTS-101-CCT.**

To unbind a switch button from a load, press the switch button while its blue LED is ON. The blue LED turns OFF to indicate the button no longer controls the load that is currently ON. Note that if LMTS-101-CCT button is unbound from the load, the schedule events will also have no effect on that load.

Pressing the switch button again while the load is ON rebinds the load to the button and the blue LED illuminates.

#### Additional Push 'n Learn Features

Three parameters are displayed in the screen while in Push 'n Learn mode. For details on these parameters, see the **Push 'n Learn** section on page 4.

#### Step 3 Exit Push n' Learn

Press and hold the configuration button until the red LED turns off, approximately 3 seconds.

---

## ACCESSING PROGRAMMING PARAMETERS

---

To access programmable parameters directly on the LMTS-101-CCT, remove the switch button to expose the Select and navigational buttons behind it.

#### Removing the Switch Button

Insert a small flat edged screwdriver between the button and the frame, at the bottom of the button. Rotate the screwdriver downward so that it catches the channel in the button and keep pressing down till the button is released and springs forward.

#### Replacing the Switch Button

Reinsert the lens in the proper orientation: place the two posts at the top of the button at a 30 degree angle, with the chamfered edge facing up. Gently press the bottom of the button until it locks in place.

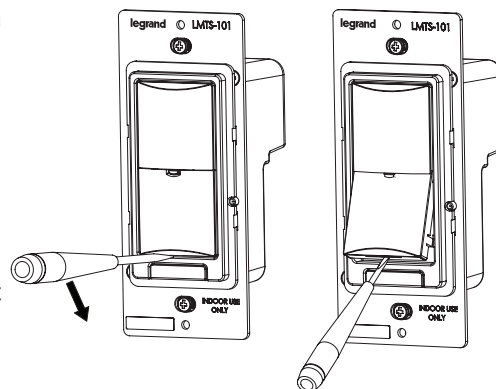

## SETTING THE TIME AND DATE AND MODIFYING PROGRAMMING PARAMETERS

When the LMTS-101-CCT is powered up, it will first display a boot up screen showing the version of the firmware in the unit and will then switch to the Home screen, as shown in the diagram to the right. However, if the date and time have not yet been set, a message will display stating that the date and time need to be set. To enter **Setup** mode, press the **Select** button. The **Setup** screen displays. Press **Select** again to display the **Set Time and Date** screen. (See the following section for detail on all programming parameters.)

### Navigating and Editing Parameters

When on the **Setup** screen, use the **Up** and **Down** buttons to select the specific function, then press **Select** to display that screen. For all other screens:

With the **Parameter** highlighted, press the **Select** button to toggle to the **Value**, OR press the **Up** or **Down** buttons to move to a different parameter.



With the **Value** highlighted, press the **Up** or **Down** buttons to change the value, OR press the **Select** button to toggle back to the **Parameter**.

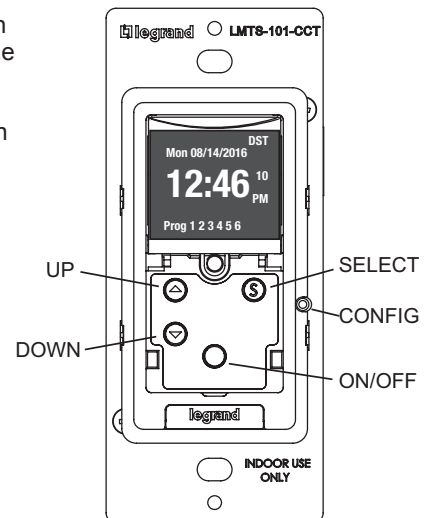

## PROGRAMMABLE PARAMETERS

### Setting Date/Time, Location, and Preferences

#### Home Screen

This screen displays the current date and time, as well as if Daylight Savings Time (DST is currently in effect). The AM/PM designation does not display if the unit is set to show a 24 hour clock (see Preferences.)

The **Prog** line shows the number of scheduling events. The one currently in effect will blink.



#### Setup Screen

Press the **Select** button on the **Home** screen to display this screen.

Use the **Up** and **Down** buttons to choose an option and press **Select**. To return to the Home screen, select **Main Page**

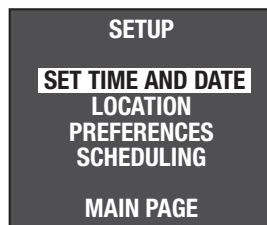

#### Set Time and Date

Enter the current **Time** and **Date**. These are used by Schedules to determine when an event is active.

If following Daylight Savings Time, set **DST** to "Enable". When enabled, the **Start** and **End** parameters determine when Daylight Savings Time begins and ends.



#### Location

Enter the **Longitude** and **Latitude** of the current location. A number of latitude and longitude lookup tools exist on the Internet. One example is www.latlong.net. The **Time Zone** is calculated automatically based on latitude and longitude, but can be changed if needed.

The current **Sunrise** and **Sunset** times are displayed, based on the location and date settings.

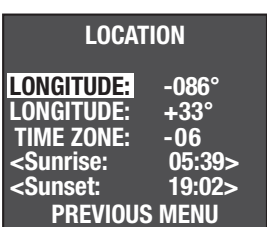

#### Preferences

The **Time Format** can be set to a 12 hour or 24 hour format. The **Date Format** can be set to MM/DD/YY or DD-MM-YY.

The **Display Intensity** can be set to a range of 10-100%. The **Display Timeout** determines whether the display will shut off after a period of time during which no button on the LMTS-100-CCT has been pressed. Available values: 10s (seconds), 20s, 30s, 40s, 50s, 1m (minutes), 5m, 10m, or Never.

Select **More Options** to move to the next preferences screen

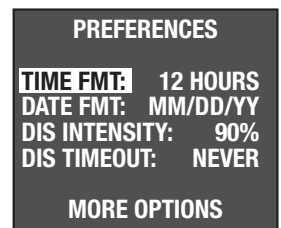

#### Preferences (2)

The **Button Lockout** parameter will disable the ON/OFF button on the LMTS-100-CCT if set to "ON". The **Button Function** parameter can be set to the following values:

- Toggle Load – Turns **all** bound loads in the DLM network ON or OFF.
- Override Sch (Schedule) – Will override all schedule events for a period of time based on the **Override Duration** parameter (on the next Preferences screen). Once the button is pressed, the override can't be turned off until the duration is ended.
- Override/Resume – Similar to Override Sch, but in this case, pressing the button a second time will turn off the override.

Select **Next Menu** to move to the next Preferences screen.

Select **Main Page** to return to the **Setup** screen.

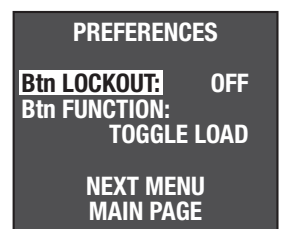

### Preferences (3)

The **Override Duration** parameter determines how long a schedule event is overridden, after the On/Off button is pressed (when the **Button Function** is set to Override Sch or Override/Resume). Available values: 1,2, 3, or 4 hours, All Day (ends when Event 1 occurs the next day), or Next Sched (ends when the next event occurs)

Select **Main Page** to return to the **Setup** screen.

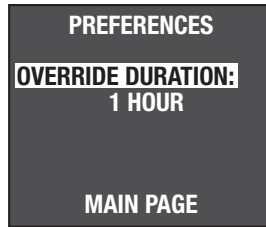

### Creating or Modifying Schedule Events

The LMTS-100-CCT stores only one schedule in memory at a time. A schedule consists of 6 events for an Astro schedule or 2-8 events for a Custom schedule.

When the **Scheduling** screen is selected from **Setup**, there are two options. **New Event List** will delete the current schedule and start new schedule from default values. **Edit Current Event List** will display current events and allow you to modify those values.

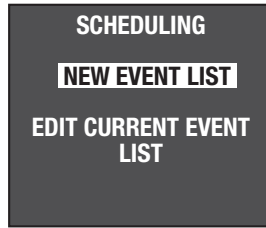

### Scheduling Event(s) Type

If you select **New Event List** on the **Scheduling** screen, this screen appears. Select either **Astro** or **Custom** for the event type.

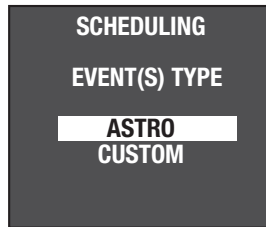

### Custom Event Scheduling

Custom Schedules start with a default of 5 events. You can add up to 3 more for a total of 8. For each event you select the **Target CCT** level, and then select specific times for the **Start** and **Finish** of that event. As with Astro scheduling, the finish time of one event can't overlap with the start time of the next event. However, a gap of time can occur between the end of one event and the start of the next event.

When the **Start** time occurs, the CCT value of the load will begin gradually changing from the **Target CCT** value of the previous event to the value of the current event. It will reach the new value at the **Finish** time. Therefore, the longer the amount of time between start and finish, the more gradual the change. If there is a gap of time between the finish of one event and the start of the next event, the CCT level will remain the same during that period of time.

All events must occur in a time frame between 12:00 AM and 11:59 PM. However, you do not have to start event 1 at 12:00AM and end the last event at 11:59 PM. There can be a gap of time between the end of one day and the start of the next.

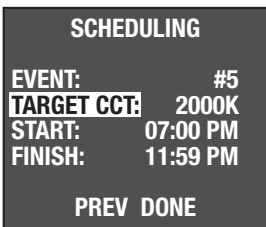
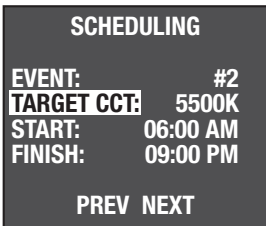
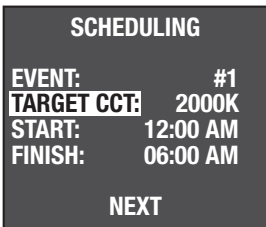

Event 5 screen initial default

After editing Event 1, select **Next** to display Event 2. Continue editing events, until you reach event 5. At this point, **Next** is replaced by **Done**.

If you edit the **Finish** time so that it occurs before 11:59 PM, the **Add** option appears, allowing you to add another event. The **Start** and **Finish** times of the new event are set to the same time as the **Finish** time of the previous event. You can keep adding events, up to 8 total, as long as the **Finish** time is set to a value less than 11:59PM

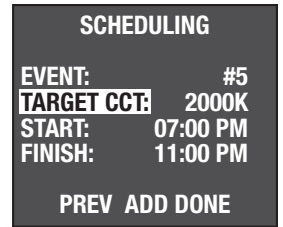

Event 5 screen after changing Finish time so it ends before 11:59 PM

### Default Schedule Settings

By default, out of the box and after a reset, the LMTS-101 is set to use Custom Event Schedule, with five events, set as follows:

Target CCT	Start	Finish
2000K	12:00 AM	6:00 AM
5500K	6:00 AM	9:00 AM
5500K	9:00 AM	5:00 PM
2000K	5:00 PM	7:00 PM
2000K	7:00 PM	11:59 PM

### Astro Event Scheduling

Astro Schedules have 6 predefined events. For each event, set the **Target CCT** level. The level is a percentage of CCT defined by the min/max range. By default, the six Events progress through the following values from sunrise through Nighttime: 35%, 65%, 100%, 65%, 35%, 10%

The six events are pre-programmed to specific general categories of the day for the **Start** and **Finish** of the event. These categories can't be changed. However, for the Events that occur around Sunrise or Sunset, you can modify the number of minutes plus or minus the sunrise/sunset time for that event to begin or end. The range and default event values are shown in the chart on the following page.

As with Custom scheduling, the **Target CCT** value will gradually change from the value of the previous event to the value of the current event, based on the **Start** and **Finish** values. Events cannot overlap. You can, however, have a gap in time, as in the default values of Events 5 and 6. If there is a gap of time between the finish of one event and the start of the next event, the CCT level will remain the same during that period of time.

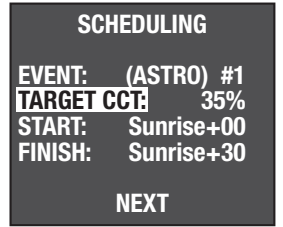

Select **Next** to display Event 2

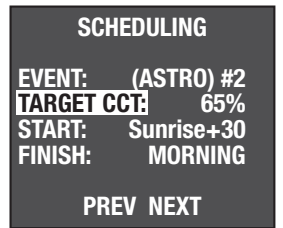

... and so on through events 3, 4, 5, and 6.

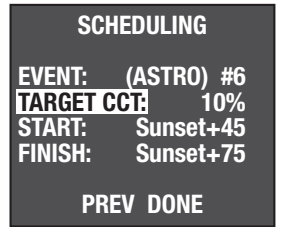

Select **Done** to return to the **Setup** screen.

Astro Event Start/Finish Ranges and Defaults		
Event	Start	Finish
1	Sunrise (-90 to +10 min) Default: 0	Sunrise (+10 to +30 min) Default: +30
2	Sunrise (+30 to +90 min) Default: +30	Morning
3	Morning	Mid-Day
4	Evening	Sunset (-90 to -30 min) Default: -60
5	Sunset (-30 to 0 min) Default: -15	Sunset (0 to +30 min) Default: +15
6	Sunset (+30 to +60 min) Default: +45	Sunset (+60 to +90 min) Default: +75

### Push 'n Learn Parameters

This screen displays in Push n' Learn mode. These parameters do not necessarily apply specifically to the LMTS, but instead to the function on various components in the DLM network.

The **Load** parameter indicates the currently active load being programmed. This will change automatically if the Config button on any device in the DLM network, or the load button on the fixture controller is pressed. You can also manually change it in the display.

**Operation** determines the operating mode. If set to Manual, a DLM switch is required to turn on a load. (This includes the LMTS-100-CCT if **Button Function** is set to Toggle.) A sensor is then used to keep the load ON, based on occupancy. If set to Auto, either a switch or occupancy sensor can turn a load ON.

If **Blink** is turned ON, the LED on a switch will flash to provide a visual warning before the load is turned OFF by a sensor registering vacancy. For the LMTS-100-CCT, the LED will only blink if the **Button Function** is set to Toggle. The button LED will not blink if it is set to an override function.

The **Daylighting** parameter does not apply to the LMTS-100-CCT, but instead to the DLM Network. It determines if the load will respond to commands from a daylight sensor. By default, daylight is enabled for load 1 and disabled for all other loads.

LOAD CONFIGURATION (Push n Learn)	
LOAD:	01
OPERATION:	Manual
BLINK:	OFF
DAYLIGHTING:	OFF
EXIT PNL	

## INSTRUCTIONS EN FRANÇAIS

### Cet appareil est pré-réglé pour un fonctionnement Plug n' Go<sup>MC</sup> et son réglage est optionnel.

Pour connaître tous les détails opérationnels, les réglages et les fonctions supplémentaires du produit, consulter le guide d'installation du système DLM fourni avec Wattstopper contrôleurs de pièce et aussi disponible au [www.legrand.us/wattstopper](http://www.legrand.us/wattstopper).

**L'installation doit être effectuée conformément à tous les règlements ainsi qu'aux codes locaux et de la NEC en vigueur.** Les raccordements de fils doivent être classés comme pouvant convenir au calibre du fil (fil de sortie et de bâtiment) utilisé.

Pour les dispositifs DLM de classe 2 et le câblage du dispositif : Doit être connecté à une source d'alimentation de classe 2 seulement. Ne pas reclasser et installer en tant que classe 1 ou en tant que fil d'alimentation ou d'éclairage.

Ne pas appliquer de solvant de nettoyage directement sur l'appareil. Appliquer le solvant de nettoyage sur un chiffon et frotter l'appareil pour le nettoyer.

### SPÉCIFICATIONS

Tension .....	24 VCC
Consommation de courant .....	12mA
Alimentation électrique .....	Wattstopper contrôleur de pièce
Connexion au réseau local DLM .....	2 ports RJ-45
Caractéristiques du réseau local DLM pendant l'utilisation de LMRC-111/112:	
La basse tension est générée par le câble Cat 5e (LMRJ); courant maximal 800mA. Supporte jusqu'à 64 adresses de charge, 48 dispositifs de communication incluant jusqu'à 4 séries LMRC-10x et contrôleurs LMPL-101. Topologie libre allant jusqu'à 305 m (1 000 pi) max.	
Environnement .....	Pour usage intérieur seulement
Température de fonctionnement .....	0 ° à 55°C (32 ° à 131°F)
Température d'entreposage .....	-5 ° à 80 °C (23 ° à 176 °F)
Humidité relative .....	5 à 95 % (non condensée)
Brevet en instance	

## DESCRIPTION ET FONCTIONNEMENT

L'interrupteur LMTS-101-CCT permet le contrôle quotidien des appareils d'éclairage à température de couleur corrélée faisant partie de n'importe quel dispositif à température de couleur corrélée au sein d'un réseau local DLM unique. Deux types de programmation des événements sont offerts pour contrôler la température de couleur corrélée :

**La programmation d'événement Astro CCT (TCC astronomique)** utilise les entrées d'une horloge astronomique, laquelle détermine les heures du lever et du coucher du soleil. Un ensemble restreint de paramètres permet à l'interrupteur LMTS-101-CCT d'apporter des ajustements saisonniers en fonction des réglages astronomiques. Les réglages par défaut sont générés en fonction du nombre d'événements choisis. En mode Astro CCT (TCC astronomique), seul le paramètre Target CCT (TCC cible) peut être modifié.

**La programmation d'événement Custom CCT (TCC personnalisée)** permet de modifier les paramètres par défaut pour chaque événement, notamment Start Time (Heure de début), Stop Time (Heure de fin) et Target CCT Level (niveau de TCC cible).

## MONTAGE

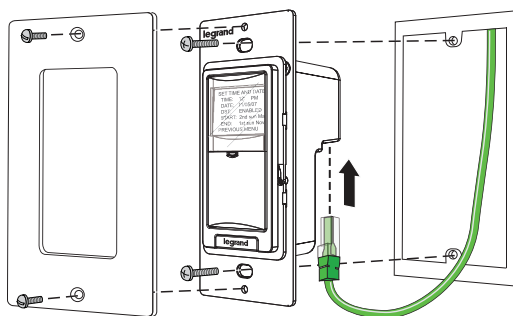

**ATTENTION : POUR CONNECTER UN ORDINATEUR AU RÉSEAU DLM LOCAL, UTILISER LA LMCI-100. NE BRANCHEZ JAMAIS LE RÉSEAU DLM LOCAL À UN PORT ETHERNET – CELA POURRAIT ENDOMMAGER LES ORDINATEURS AINSI QUE LES AUTRES ÉQUIPEMENTS CONNECTÉS.**

## CONNECTIVITÉ

L'illustration ci-dessous représente un exemple de câblage en topologie libre. Le LMTS-101-CCT communique avec tous les autres périphériques de gestion numérique de l'éclairage raccordés au réseau DLM local, quelle que soit leur position sur ce dernier.

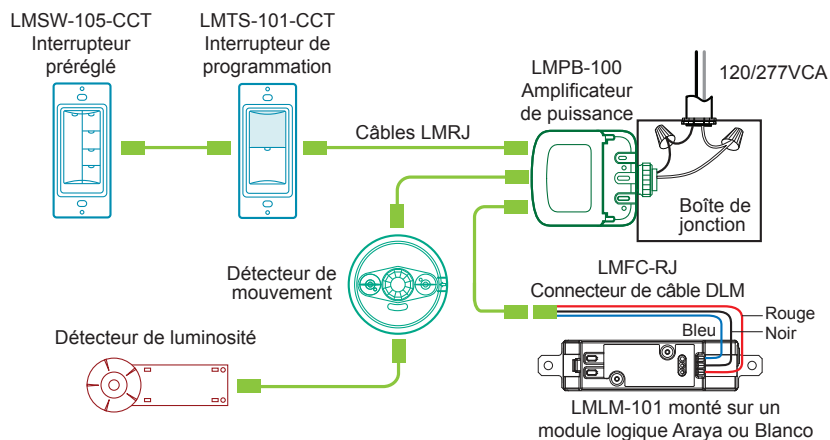

REMARQUE : Chaque réseau local DLM doit inclure un combinateur DLM, un panneau de relais ou un survoltteur pour fournir une alimentation basse tension au LMLM-101

## FONCTIONNEMENT PLUG N' GO (PNG)

Toutes les charges dans le réseau local DLM qui sont compatibles avec le contrôle de la température de couleur corrélée (TCC) répondront automatiquement aux événements de la programmation de l'interrupteur LMTS-101-CCT. De plus, toutes les charges dans le réseau local DLM répondront au bouton marche/arrêt, qu'elles soient compatibles avec le contrôle de la température de couleur corrélée ou non.

**NOTE:** Seules les charges raccordées au bouton de l'interrupteur LMTS-101-CCT répondront aux événements de la programmation. Consulter la prochaine section portant sur Push n' Learn.

## PUSH N' LEARN

### Procédure de sélection de la charge

Un bouton de configuration permet d'accéder à notre technologie brevetée Push n' LearnMC pour modifier les liens entre les interrupteurs et les charges.

#### Step 1 Entrer en mode Push n' Learn

À l'aide d'un outil pointu, appuyer sur le bouton de configuration et le maintenir enfoncé pendant trois secondes, jusqu'à ce que la DEL rouge de l'interrupteur commence à clignoter.

Après avoir relâché le bouton de configuration de l'interrupteur, les DEL rouges des autres appareils communiquant avec le réseau local DLM commencent à clignoter. Le réseau local DLM est désormais en mode PnL. Les DEL rouges continuent de clignoter jusqu'à la sortie du mode PnL.

Toutes les charges de la pièce s'ÉTEignent en mode PnL. Une seconde plus tard, une charge s'ALLUME. Il s'agit de la charge n° 1 qui est raccordée au bouton qui fait partie de la configuration par défaut Plug n' Go. **La DEL bleue sera allumée pour tous les interrupteurs et détecteurs liés à cette charge.**

#### Step 2 Sélection de la charge

Appuyer et relâcher le bouton de configuration pour naviguer entre les charges connectées au réseau local DLM. Au fur et à mesure que les charges s'allument, noter les dispositifs (interrupteurs et détecteurs) montrant une DEL bleue. Ces dispositifs sont actuellement liés à la charge qui est allumée. **Par défaut, toutes les charges dans le réseau local DLM sont raccordées à l'interrupteur LMTS-101-CCT.**

Pour couper le lien entre un bouton d'interrupteur et une charge, appuyer sur le bouton d'interrupteur pendant que sa DEL bleue est allumée. La DEL bleue s'ÉTEINT pour indiquer que le bouton ne contrôle désormais plus la charge qui est actuellement ALLUMÉE. Il est à noter que si le bouton de l'interrupteur LMTS-101-CCT n'est pas raccordé à la charge, les événements de la programmation n'auront également aucun effet sur cette charge.

En appuyant sur le bouton de l'interrupteur à nouveau pendant que la charge est ALLUMÉE, la charge sera à nouveau liée au bouton et la DEL bleue s'allumera.

#### Fonctions supplémentaires de la technologie Push n' Learn

Trois paramètres sont affichés à l'écran du mode Push n' Learn. Pour obtenir plus de détails sur ces paramètres, consulter la section **Push n' Learn** à la page 4.

#### Step 3 Sortir du mode Push n' Learn

Appuyer sur le bouton de configuration et le maintenir enfoncé jusqu'à ce que la DEL rouge s'éteigne, soit environ trois secondes.

## ACCÉDER AUX PARAMÈTRES DE PROGRAMMATION

Pour accéder aux paramètres programmables directement depuis l'interrupteur LMTS-101-CCT, retirer le bouton de l'interrupteur pour exposer les boutons de sélection et de navigation qui se trouvent derrière.

### Retrait du bouton de l'interrupteur

Insérer un petit tournevis à tête plate entre le bouton et le cadre, dans le bas du bouton. Faire pivoter le tournevis vers le bas pour qu'il s'accroche dans la fente du bouton, puis continuer d'appuyer vers le bas jusqu'à ce que le bouton se dégage vers l'avant.

### Remplacement du bouton de l'interrupteur

Réintroduire la lentille dans la bonne position : placer les deux broches dans le haut du bouton à un angle de 30 degrés avec le bord chanfreiné vers le haut. Appuyer doucement sur le bas du bouton jusqu'à ce qu'il s'enclenche.

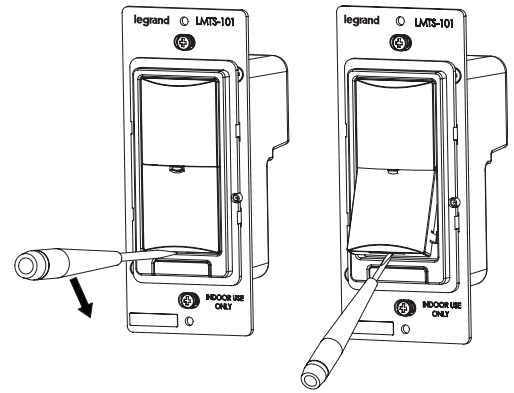

## RÉGLAGE DE L'HEURE ET DE LA DATE ET MODIFICATION DES PARAMÈTRES DE PROGRAMMATION

Lorsque l'interrupteur LMTS-101-CCT est mis sous tension, il affiche tout d'abord un écran de démarrage indiquant la version du micrologiciel de l'appareil, puis il passe à l'écran d'accueil, comme le montre le schéma sur la droite. Toutefois, si la date et l'heure n'ont pas encore été réglées, un message indiquant que la date et l'heure doivent être réglées s'affichera. Pour accéder au mode **Setup (Configuration)**, appuyer sur le bouton **Sélectionner**. L'écran **Setup (Configuration)** s'affiche. Appuyer de nouveau sur le bouton **Sélectionner** pour afficher l'écran **Set Time and Date (Réglage de l'heure et de la date)**. (Consulter la prochaine section pour obtenir plus de détails sur tous les paramètres de programmation.)

### Paramètre de navigation et de modification

À l'écran **Setup (Configuration)**, utiliser les boutons **haut** et **bas** pour sélectionner les fonctions spécifiques, puis appuyer sur **Sélectionner** pour afficher cet écran. Pour tous les autres écrans :

Avec la fonction **Parameter (Paramètre)** en surbrillance, appuyer sur le bouton **Sélectionner** pour basculer vers l'option **Value (Valeur)**, OU appuyer sur les boutons **haut** ou **bas** pour passer à un paramètre différent.

#### SET TIME AND DATE

**TIME:** 06 : 30 AM  
**DATE:** 08/14/16  
**DST:** DISABLE  
**START:** 2nd Sun Mar  
**END:** 1st Sun Nov  
**PREVIOUS MENU**

Avec l'option **Value (Valeur)** en surbrillance, appuyer sur les boutons **haut** ou **bas** pour modifier la valeur, OU appuyer sur le bouton **Sélectionner** pour basculer de nouveau vers la fonction **Parameter (Paramètre)**.

#### SET TIME AND DATE

**TIME:** 06 : 30 AM  
**DATE:** 08/14/16  
**DST:** DISABLE  
**START:** 2nd Sun Mar  
**END:** 1st Sun Nov  
**PREVIOUS MENU**

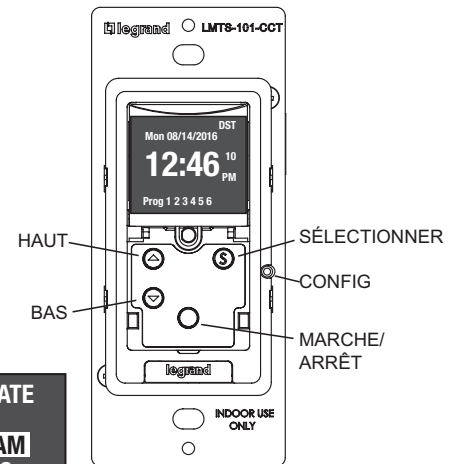

## PARAMÈTRES PROGRAMMABLES

### Réglage des paramètres Date/Heure, Emplacement, et Préférences

#### Écran d'accueil

Cet écran affiche la date et l'heure actuelles, et indique si l'heure avancée est activée (DST [heure avancée] est actuellement activée). La désignation AM/PM ne s'affiche pas si l'appareil est réglé pour indiquer l'heure en format 24 heures (consulter la section sur les Préférences.)

La ligne **Prog (Programmation)** indique le nombre d'événements de la programmation. L'événement actif clignotera.

#### Écran de configuration

Appuyer sur le bouton **Sélectionner** à l'écran **d'accueil** pour afficher cet écran.

Utiliser les boutons **haut** et **bas** pour choisir une option, puis appuyer sur **Sélectionner**. Pour revenir à l'écran d'accueil, sélectionner **Main Page (Page principale)**

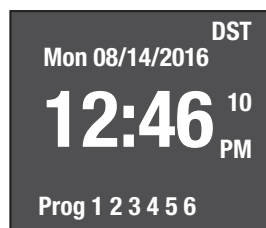

#### Réglage de l'heure et de la date

Dans les champs **Time (Heure)** et **Date**, entrer l'heure et la date actuelle. Ces données sont utilisées par les programmations de manière à déterminer quand un événement est actif.

Si vous adhérez à l'heure avancée, régler l'option **DST (Heure avancée)** à « Enable » (Activer). Lorsque l'heure avancée est activée, les paramètres **Start (Début)** et **End (Fin)** déterminent quand l'heure avancée débute et quand elle se termine.

#### SET TIME AND DATE

**TIME:** 06 : 30 AM  
**DATE:** 08/14/16  
**DST:** DISABLE  
**START:** 2nd Sun Mar  
**END:** 1st Sun Nov  
**PREVIOUS MENU**

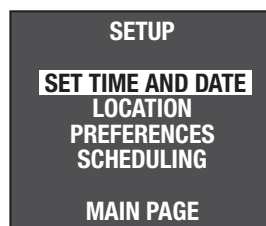

## Emplacement

Entrer la **Longitude** et la **Latitude** de l'emplacement actuel. Il existe un certain nombre d'outils en ligne permettant de chercher la latitude et la longitude d'un emplacement. Le site [www.latlong.net](http://www.latlong.net) en est un exemple. Le paramètre **Time Zone (Fuseau horaire)** est calculé automatiquement en fonction de la latitude et de la longitude, mais il est possible de le changer si nécessaire.

Les heures des champs **Sunrise (Lever du soleil)** et **Sunset (Coucher du soleil)** sont affichés, selon l'emplacement et les réglages de la date.

## Préférences

Le **Time Fmt (Format de l'heure)** peut être réglé à 12 heures ou 24 heures. Le champ **Date Fmt (Format de la date)** peut être réglé à MM/JJ/AA ou JJ-MM-AA.

L'option **Dis Intensity (Intensité de l'affichage)** peut être réglée selon une page de 10 à 100 %. L'option **Dis Timeout (Durée d'affichage)** détermine quand l'affichage s'éteindra après une certaine période de temps durant laquelle on n'a appuyé sur aucun des boutons de l'interrupteur LMTS-100-CCT. Valeurs offertes : 10s (secondes), 20s, 30s, 40s, 50s, 1m (minutes), 5m, 10m, ou Never (Jamais).

Sélectionner **More Options (Plus d'options)** pour passer à l'écran des préférences suivant

## Préférences (2)

Le paramètre **Btn Lockout (Verrouillage du bouton)** désactive le bouton MARCHE/ARRÊT de l'interrupteur LMTS-100-CCT s'il est réglé à ON (MARCHE). Le paramètre **Btn Function (Fonctions du bouton)** peut être réglé selon les valeurs indiquées ci-dessous.

- Toggle Load (Basculer la charge) – Met **toutes** les charges du réseau local DLM en MARCHE ou à l'ARRÊT.
- Override Sch (Schedule) (Contourner la programmation) – Contourne tous les événements programmés pendant une période donnée en fonction du paramètre **Override Duration (Durée du contournement)** (sur l'écran des préférences suivant). Une fois qu'on a appuyé sur le bouton, le contournement ne peut pas être désactivé avant la fin de la période donnée.

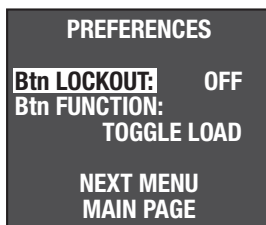
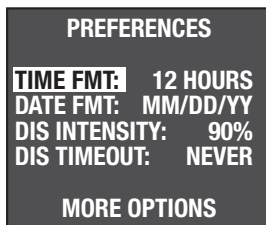
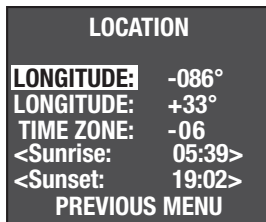

- Override/Resume (Contourner/Reprendre) – Semblable à l'option Override Sch (Contourner la programmation), mais dans ce cas, appuyer sur le bouton une deuxième fois permet de désactiver le contournement.

Sélectionner **Next Menu (Menu suivant)** pour passer à l'écran des préférences suivant.

Sélectionner **Main Page (Page principale)** pour revenir à l'écran **Setup (Configuration)**.

## Préférences (3)

Le paramètre **Override Duration (Durée du contournement)** détermine la durée pendant laquelle l'événement programmé est contourné une fois que l'on a appuyé sur le bouton marche/arrêt (lorsque **Button Function (Fonctions du bouton)** est réglé à Override Sch (Contourner la programmation) ou Override/Resume (Contourner/Reprendre). Valeurs offertes : 1, 2, 3 ou 4 heures, All Day (Toute la journée) (se termine lorsque l'événement n° 1 commence le lendemain), ou Next Sched (Prochain événement programmé) (se termine lorsque le prochain événement commence).

Sélectionner **Main Page (Page principale)** pour revenir à l'écran **Setup (Configuration)**.

## Création ou modification d'événements de la programmation

L'interrupteur LMTS-100-CCT ne sauvegarde en mémoire qu'une seule programmation à la fois. Une programmation se compose de six événements pour une programmation astronomique ou de deux à huit événements pour une programmation personnalisée.

Lorsque l'option **Scheduling (Programmation)** est sélectionnée depuis l'écran **Setup (Configuration)**, il existe deux options. **New Event List (Nouvelle liste d'événements)** supprimera la programmation existante et commencera une nouvelle programmation à partir des valeurs par défaut. **Edit Current Event List (Modifier la liste d'événements actuelle)** affichera les événements actuels et vous permettra de modifier ces valeurs.

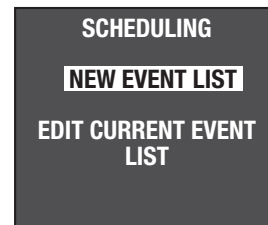
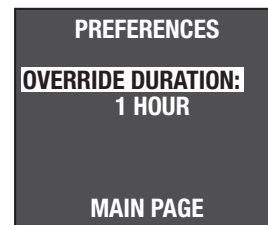

## Programmation du type d'événement(s)

En sélectionnant **New Event List (Nouvelle liste d'événements)** à l'écran **Scheduling (Programmation)**, l'écran suivant s'affiche : Sélectionner **Astro (Astronomique)** ou **Custom (Personnalisé)** pour le type d'événement.

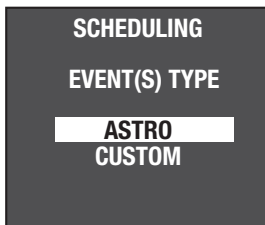

## Programmation personnalisée des événements

Le paramètre Custom Schedules (Programmations personnalisées) comporte cinq événements par défaut. Il est possible d'ajouter jusqu'à trois autres événements pour un total de huit. Pour chaque événement on doit sélectionner le niveau du paramètre **Target CCT (TCC cible)**, puis les heures précises des champs **Start (Début)** et **Finish (Fin)** de cet événement. Comme pour la programmation astronomique, l'heure de fin d'un événement ne peut pas chevaucher l'heure de début de l'événement suivant. Toutefois, il peut y avoir un écart entre la fin d'un événement et le début et le début du prochain événement.

Lorsque l'heure de **début** arrive, la valeur de la température de couleur corrélée de la charge commencera à changer progressivement de la valeur du paramètre **Target CCT (TCC cible)** de l'événement précédent à la valeur de l'événement en cours. La nouvelle valeur sera atteinte à l'heure de **fin**. Par conséquent, plus il y a de temps entre le début et la fin, plus le changement sera graduel. S'il y a un écart entre la fin d'un événement et le début de l'événement suivant, le niveau de la température de couleur corrélée demeurera le même pendant cette période.

Tous les événements doivent avoir lieu entre 00 h 00 et 23 h 59. Toutefois, il n'est pas nécessaire de faire commencer l'événement n° 1 à 00 h 00 et de terminer le dernier événement à 23 h 59. Il peut y avoir un écart de temps entre la fin d'une journée et le début de la journée suivante.

Après la modification de l'événement n° 1, cliquer sur **Next (Suivant)** pour afficher l'événement n° 2. Poursuivre la modification des événements jusqu'à l'événement n° 5. À ce moment, l'option **Next (Suivant)** est remplacée par **Done (Terminé)**.

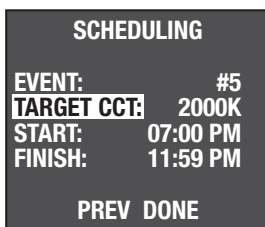
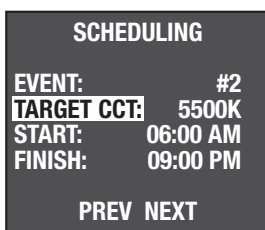
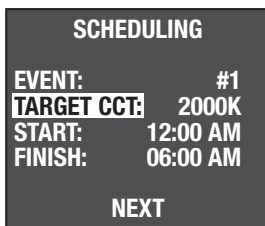

Valeurs initiales par défaut de l'événement n° 5

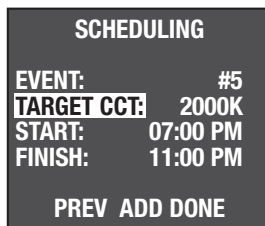

Écran de l'événement n° 5 après une modification de l'heure de fin de manière que l'événement se termine avant 23 h 59

Si l'on modifie le champ de l'heure **Finish (Fin)** de manière que l'événement ait lieu avant 23 h 59, l'option **Add (Ajouter)** s'affiche, ce qui permet d'ajouter un autre événement. Les champs des heures **Start (Début)** et **Finish (Fin)** du nouvel événement sont réglés au même moment que le champ d'heure **Finish (Fin)** de l'événement précédent. Il est possible de continuer à ajouter des événements, jusqu'à un total de huit, tant que le champ d'heure **Finish (Fin)** est réglé à une valeur inférieure à 23 h 59

## Réglages par défaut de la programmation

Par défaut, à l'état neuf et après une réinitialisation, l'interrupteur LMTS-101 est réglé pour l'utilisation de la programmation personnalisée des événements, avec cinq événements réglés comme suit :

Target CCT (TCC cible)	Start (Début)	Finish (Fin)
2 000K	00 h 00	6 h 00
5 500K	6 h 00	6 h 00
5 500K	6 h 00	17 h 00
2 000K	17 h 00	19 h 00
2 000K	19 h 00	23 h 59

## Programmation astronomique des événements

Les programmations astronomiques comportent six événements prédéfinis. Pour chaque événement, régler le niveau du paramètre **Target CCT (TCC cible)**. Le niveau est représenté par un pourcentage de la température de couleur corrélée définie en fonction de la plage minimale/maximale. Par défaut, les six événements progressent selon les valeurs ci-dessous, du lever au coucher du soleil : 35 %, 65 %, 100 %, 65 %, 35 %, 10 %

Les six événements sont préprogrammés en fonction de catégories générales de la journée déterminant le **début** et la **fin** de l'événement. Ces catégories ne peuvent pas être modifiées. Toutefois, pour les événements qui ont lieu aux alentours du lever et du coucher du soleil, il est possible de modifier les minutes, plus ou moins l'heure du lever/coucher du soleil, afin d'établir le début et la fin de cet événement. La plage et les valeurs par défaut de l'événement sont indiquées dans le tableau à la page suivante.

Comme pour la programmation personnalisée, la valeur du paramètre **Target CCT (TCC cible)** changera graduellement de la valeur de l'événement précédent à la valeur de l'événement actuel, en fonction des valeurs de **début** et de **fin**. Les événements ne peuvent pas se chevaucher. Il est toutefois possible de laisser un écart de temps, comme c'est le cas des valeurs par défaut des événements nos 5 et 6. S'il y a un écart entre la fin d'un événement et le début de l'événement suivant, le niveau de la température de couleur corrélée demeurera le même pendant cette période.

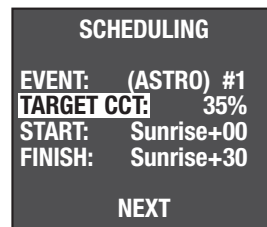

Sélectionner **Next (Suivant)** pour afficher l'événement n° 2

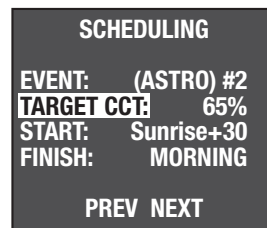

... et ainsi de suite pour des événements nos 3, 4, 5 et 6.



Sélectionner **Done (Terminé)** pour revenir à l'écran **Setup (Configuration)**.

Plages et valeurs par défaut des heures de début/de fin des événements astronomiques		
Événement	Start (Début)	Finish (Fin)
1	Lever du soleil (-90 à +10 min) Par défaut : 0	Lever du soleil (+10 à +30 min) Par défaut : +30
2	Lever du soleil (+30 à +90 min) Par défaut : +30	Matin
3	Matin	Mi-journée
4	Soir	Coucher du soleil (-90 à -30 min) Par défaut : -60
5	Coucher du soleil (-30 à 0 min) Par défaut : -15	Coucher du soleil (0 à +30 min) Par défaut : +15
6	Coucher du soleil (+30 à +60 min) Par défaut : +45	Coucher du soleil (+60 à +90 min) Par défaut : +75

### Paramètres de la technologie Push n' Learn

Cet écran affiche le mode mode Push n' Learn. Ces paramètres ne s'appliquent pas nécessairement spécifiquement à l'interrupteur LMTS, mais plutôt à la fonction de divers composants du réseau local DLM.

Le paramètre **Load (Charge)** indique la charge active qui est en cours de programmation. Ce choix changera automatiquement si on appuie sur le bouton de configuration de n'importe quel dispositif du réseau local DLM ou sur le bouton de charge du contrôleur. Il est également possible de modifier ce choix manuellement à l'écran.

**Operation (Fonctionnement)** détermine le mode de fonctionnement s'il est réglé à Manual (Manuel), un interrupteur DLM est requis pour activer une charge. (Cela comprend l'interrupteur LMTS-100-CCT lorsque **Btn Function [Fonctions du bouton]** est réglé à Toggle [Basculer].) Un détecteur est ensuite utilisé pour garder la charge activée en fonction des présences. S'il est réglé à Auto (Automatique), un interrupteur ou un détecteur de mouvement peut ACTIVER une charge.

Si la fonction **Blink (Clignoter)** indique ON (ACTIVÉ), la DEL de l'interrupteur clignotera pour fournir un avertissement visuel avant que la charge ne soit DÉACTIVÉE par un détecteur qui ne détecte aucune présence. Pour l'interrupteur LMTS-100-CCT, la DEL clignotera uniquement lorsque **Btn Function (Fonctions du bouton)** est réglé à Toggle (Basculer). La DEL du bouton ne clignotera pas lorsqu'un réglage de contournement est utilisé.

Le paramètre **Daylighting (Lumière du jour)** ne s'applique pas à l'interrupteur LMTS-100-CCT, mais plutôt au réseau local DLM. Ce paramètre détermine si la charge répondra aux commandes transmises par un détecteur de luminosité. Par défaut, l'éclairage naturel est activé pour la charge 1 et désactivé pour toutes les autres charges.

LOAD CONFIGURATION (Push n Learn)	
LOAD:	01
OPERATION:	Manual
BLINK:	OFF
DAYLIGHTING:	OFF
EXIT PNL	

## INSTRUCCIONES EN ESPAÑOL

**Esta unidad está preconfigurada para el funcionamiento Plug n' Go™; el ajuste es opcional.**

Para obtener detalles de funcionamiento, ajustes y más funciones del producto, consulte la Guía de instalación del sistema DLM que se proporciona con los controladores de habitación Wattstopper; también está disponible en [www.legrand.us/wattstopper](http://www.legrand.us/wattstopper).

**La instalación debe realizarse conforme con todas las reglamentaciones aplicables, las normas locales y los Códigos NEC.** Las conexiones de los conductores serán aptas para el tamaño de conductor utilizado (cableado de conducción y de construcción). Para dispositivos DLM y cableado de dispositivos Clase 2: Para conexión únicamente a fuente de alimentación Clase 2. No reclasifique ni instale como Clase 1, ni con circuitos de alimentación e iluminación. No aplique solvente limpiador directamente sobre la unidad. Aplique solvente limpiador en un paño, luego páselo sobre la unidad.

## ESPECIFICACIONES

Voltaje.....	24 VCC
Consumo de corriente.....	12 mA
Suministro de energía.....	Controlador de habitación Wattstopper
Conexión a la red local DLM.....	2 puertos RJ-45
Características de red local DLM al usar controladores de habitación LMRC-11x/2xx :	
El bajo voltaje se suministra por un cable Cat 5e (LMRJ); corriente máxima de 800 mA. Admite hasta 64 direcciones de carga, 48 dispositivos de comunicación, lo que incluye hasta 4 controladores de la serie LMRC-10x y LMPL-101. Topología libre de hasta 305 m (1000 ft) como máx.	
Entorno.....	Solo para uso en interiores
Temperatura de funcionamiento.....	0° a 55°C (32° a 131°F)
Temperatura de almacenamiento.....	-5° a 80°C (23 a 176°F)
Humedad relativa.....	5 a 95 % (sin condensación)
Patente en trámite	

## DESCRIPCIÓN Y FUNCIONAMIENTO

El LMTS-101-CCT proporciona el control diario de los accesorios de iluminación de Temperatura de color correlacionada (CCT, Correlated Color Temperature) de cualquier dispositivo CCT dentro de una sola red DLM. Existen dos tipos de programación de eventos disponibles para controlar CCT:

**La programación de eventos CCT Astro** utiliza una entrada de reloj astronómico basada en ubicación, que determina los tiempos de salida y puesta de sol. Un conjunto restringido de parámetros permite que el LMTS-101-CCT realice ajustes estacionales en función de los ajustes astronómicos. Los ajustes predeterminados se generan en función de la cantidad de eventos seleccionados. En el modo CCT Astro, solo se puede modificar el parámetro de Nivel de CCT objetivo.

**La programación de eventos CCT personalizados** permite la edición de los parámetros por defecto de cada evento, incluida la Hora de inicio, la Hora de finalización y un Nivel de CCT objetivo.

## MONTAJE

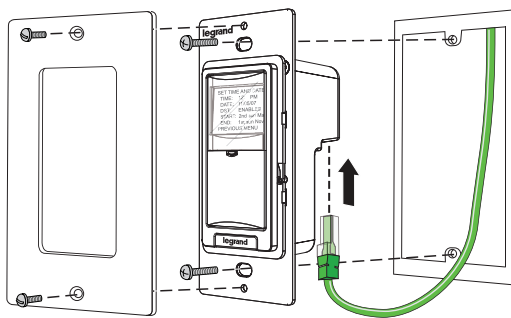

**PRECAUCIÓN:** PARA CONECTAR UNA COMPUTADORA A LA RED LOCAL DE DLM, USE EL DISPOSITIVO LMCI-100. **NUNCA CONECTE LA RED LOCAL DE DLM A UN PUERTO ETHERNET: PODRÍA DAÑAR LAS COMPUTADORAS Y OTROS EQUIPOS CONECTADOS.**

## CONECTIVIDAD

La ilustración a continuación muestra un ejemplo de cableado de topología libre. El dispositivo LMTS-101-CCT se comunica con todos los demás dispositivos de Control de iluminación digital conectados a la red local DLM de bajo voltaje, independientemente de su posición en dicha red.

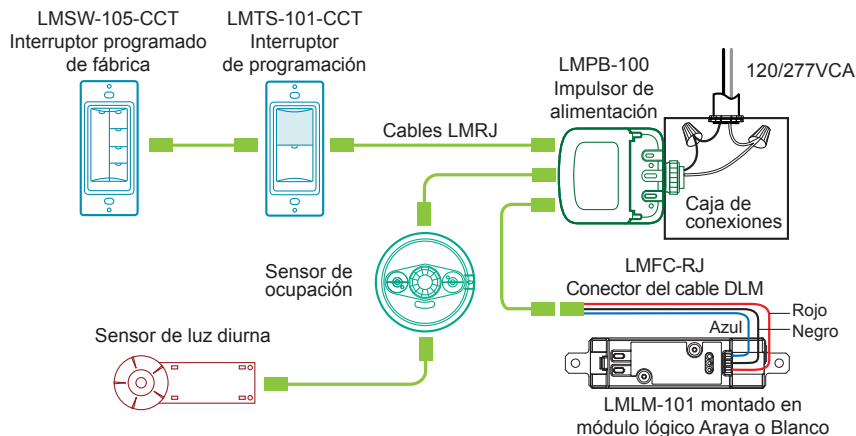

NOTA: Cada red local DLM debe incluir un controlador de ambiente DLM, un panel de relés o un impulsor de alimentación para suministrar alimentación de bajo voltaje al LMLM-101.

## FUNCIONAMIENTO DE PLUG N' GO (PNG)

Todas las cargas de la red DLM local que sean compatibles con CCT responderán automáticamente a los eventos de programación en el LMTS-101-CCT. Además, todas las cargas de la red DLM local responderán al botón de encendido/apagado, sean compatibles con CCT o no.

**NOTE:** Solo las cargas vinculadas al botón LMTS-101-CCT responderán a los eventos de programación. Consulte la sección siguiente sobre el modo Push n' Learn.

## PUSH N' LEARN

### Procedimiento de selección de carga

El botón de configuración permite el acceso a la tecnología Push n' Learn™ patentada para cambiar las relaciones de unión entre sensores, interruptores y cargas.

#### Step 1 Entrar a Push n' Learn

Usando una herramienta con punta, presione y mantenga presionado el botón de configuración durante 3 segundos, hasta que el LED rojo del interruptor comience a parpadear.

Al soltar el botón de configuración del interruptor, el LED rojo del resto de los dispositivos de la red local DLM que están comunicados comenzará a parpadear. La red local DLM ahora se encuentra en modo PnL. Los LED rojos continuarán parpadeando hasta que salga del modo PnL.

Todas las cargas de la habitación se apagarán después de entrar a PnL. Después de un segundo, se encenderá una carga. Esta es la carga N.º 1, que está vinculada con el botón según la configuración predeterminada de fábrica de Plug n' Go. **El LED azul se mostrará encendido en todos los botones interruptores y los sensores vinculados a esta carga.**

#### Step 2 Selección de carga

Presione y suelte el botón de configuración para desplazarse por las cargas conectadas a la red local DLM. A medida que cada carga se activa, observe los dispositivos (botones interruptores y sensores) que muestran un LED azul. Estos dispositivos están vinculados a la carga ACTIVADA. **De forma predeterminada, todas las cargas de la red DLM local están vinculadas al LMTS-101-CCT.**

Para desvincular un botón interruptor de una carga, presione el botón interruptor mientras que el LED azul está encendido. El LED azul se apaga para indicar que el botón ya no controla la carga que está actualmente activada. Tenga en cuenta que si el botón LMTS-101-CCT está desvinculado de la carga, los eventos de programación no tendrán ningún efecto en esa carga.

Si se presiona el botón interruptor mientras la carga está activada, se vuelve a vincular la carga al botón y se enciende el LED azul.

#### Características adicionales de Push 'n Learn

En el modo Push 'n Learn se muestran tres parámetros en la pantalla. Para obtener más información sobre estos parámetros, consulte la sección **Push 'n Learn** en la página 4.

#### Step 3 Salir de Push n' Learn

Presione y mantenga presionado el botón de configuración hasta que se apague el LED de color rojo, aproximadamente 3 segundos.

## ACCESO A LOS PARÁMETROS DE PROGRAMACIÓN

Para acceder a los parámetros programables directamente en el LMTS-101-CCT, retire el botón del interruptor para exponer los botones de selección y navegación detrás de él.

### Extracción del botón del interruptor

Inserte un pequeño destornillador de punta plana entre el botón y el marco, en la parte inferior del botón. Gire el destornillador hacia abajo de modo que atrape el canal en el botón y siga presionando hasta que el botón se suelte y salte hacia adelante.

### Sustitución del botón del interruptor

Reinserte el lente en la orientación correspondiente: coloque los dos postes en la parte superior del botón en un ángulo de 30 grados con el extremo biselado mirando hacia arriba. Presione suavemente la parte inferior del botón hasta que se trabe en su lugar.

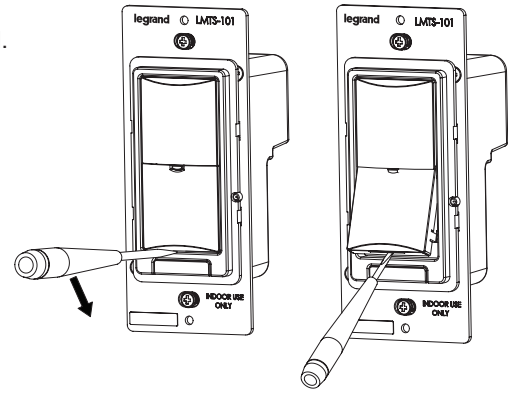

## CONFIGURACIÓN DE LA HORA Y LA FECHA, Y MODIFICACIÓN DE LOS PARÁMETROS DE PROGRAMACIÓN

Cuando el LMTS-101-CCT se enciende, primero mostrará una pantalla de arranque que indica la versión del firmware de la unidad y, luego, cambiará a la pantalla de inicio, como se muestra en el diagrama de la derecha. Sin embargo, si la fecha y la hora aún no se han configurado, aparecerá un mensaje indicando que deben configurarse. Para ingresar en el modo de **Configuración**, presione el botón **Seleccionar**. Se muestra la pantalla de **Configuración**. Presione **Seleccionar** de nuevo para mostrar la pantalla de **Configuración de fecha y hora**. (Consulte la sección siguiente para obtener detalles sobre todos los parámetros de programación).

### Desplazamiento y edición de parámetros

Cuando se encuentre en la pantalla de **Configuración**, utilice los botones **Arriba** y **Abajo** para seleccionar la función específica y, a continuación, presione **Seleccionar** para mostrar esta pantalla. Para todas las otras pantallas:

Con el **parámetro** resaltado, presione el botón **Seleccionar** para cambiar el **valor** O presione los botones **Arriba** o **Abajo** para desplazarse a un parámetro distinto.

#### SET TIME AND DATE

**TIME:** 06 : 30 AM  
**DATE:** 08/14/16  
**DST:** DISABLE  
**START:** 2nd Sun Mar  
**END:** 1st Sun Nov  
**PREVIOUS MENU**

Con el **valor** resaltado, presione los botones **Arriba** o **Abajo** para cambiar el valor O presione el botón **Seleccionar** para volver al **parámetro**.

#### SET TIME AND DATE

**TIME:** 06 : 30 AM  
**DATE:** 08/14/16  
**DST:** DISABLE  
**START:** 2nd Sun Mar  
**END:** 1st Sun Nov  
**PREVIOUS MENU**

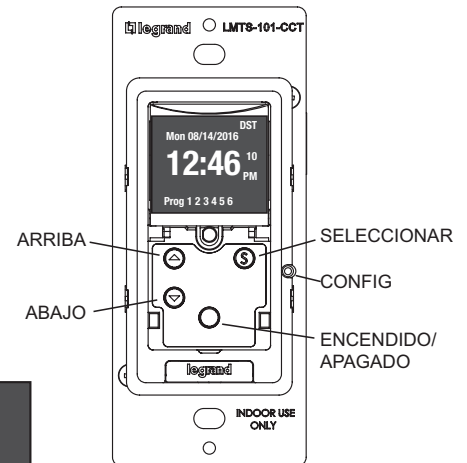

## PARÁMETROS PROGRAMABLES

### Configuración de fecha/hora, ubicación y preferencias

#### Pantalla de inicio

Esta pantalla muestra la fecha y la hora actuales, así como si el horario de verano (DST) está actualmente en vigor. La designación AM/PM no se muestra si la unidad está configurada para mostrar un reloj de 24 horas (consulte la sección Preferencias).

La línea **Prog** línea muestra el número de eventos de programación. El que esté actualmente en efecto parpadeará.

#### Pantalla de configuración

Presione el botón **Seleccionar** en la pantalla de **Inicio** para mostrar esta pantalla.

Utilice los botones **Arriba** y **Abajo** para seleccionar una opción y presione **Seleccionar**. Para volver a la pantalla de Inicio, seleccione **Main Page** (**Página principal**)

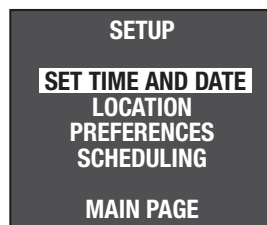
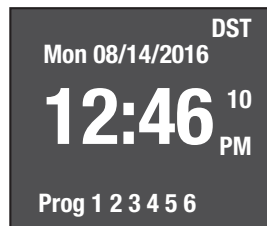

### Configure la hora y la fecha

Ingrese la **Time** (Hora) y **Date** (Fecha) actuales. Las utiliza Programaciones para determinar cuándo está activo un evento.

Si sigue el horario de verano, configure **DST** en "Activar". Cuando está activado, los parámetros de **Start** (Inicio) y **End** (Finalización) determinan cuando comienza y termina el horario de verano.

#### Ubicación

Ingrese la **Longitud** y la **Latitud** de la ubicación actual. Existen varias herramientas de búsqueda de longitud y latitud en Internet. Una, por ejemplo, es [www.latlong.net](http://www.latlong.net). El **Time Zone** (Huso horario) se calcula automáticamente en función de la latitud y longitud, pero se puede cambiar si es necesario.

Se muestran las horas de la **Sunrise** (Salida del sol) y de la **Sunset** (Puesta de sol) actuales, en función de la ubicación y la configuración de la fecha.

#### SET TIME AND DATE

**TIME:** 06 : 30 AM  
**DATE:** 08/14/16  
**DST:** DISABLE  
**START:** 2nd Sun Mar  
**END:** 1st Sun Nov  
**PREVIOUS MENU**

#### LOCATION

**LONGITUDE:** -086°  
**LONGITUDE:** +33°  
**TIME ZONE:** -06  
<Sunrise: 05:39>  
<Sunset: 19:02>  
**PREVIOUS MENU**

## Preferencias

El **Time Fmt (Formato de hora)** puede configurarse a un formato de 12 horas o 24 horas. El **Date Fmt (Formato de fecha)** puede configurarse en MM/DD/AA o DD-MM-AA.

La **Dis Intensity (Intensidad de la pantalla)** puede regularse en un rango de 10-100%. El **Dis Timeout (Tiempo de espera de la pantalla)** determina si la pantalla se apaga después de un período de tiempo durante el cual no se presionó ningún botón en el LMTS-100-CCT. Valores disponibles: 10s (segundos), 20s, 30s, 40s, 50s, 1m (minutos), 5m, 10m o Never (Nunca).

Seleccione **More Options (Más opciones)** para pasar a la siguiente pantalla de preferencias

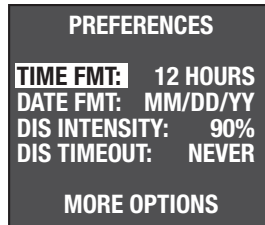

## Preferencias (2)

El parámetro de **Btn Lockout (Bloqueo de botón)** desactivará el botón de encendido/apagado (ON/OFF) del dispositivo LMTS-100-CCT si se coloca en la posición de encendido (ON). El parámetro de la **Btn Function (Función del botón)** puede tener los siguientes valores:

- Alternar carga: activa o desactiva **todas** las cargas en la red DLM.
- Anular prog. (Programa): anulará todos los eventos de programación durante un período de tiempo en función de la **Duración de la anulación** (en la siguiente pantalla de Preferencias). Una vez que se presiona el botón, la anulación no puede desactivarse hasta que termine su duración.
- Anular/Reanudar: similar a Anular pro, pero en este caso, al presionar el botón una segunda vez se desactivará la anulación.

Seleccione **Menú siguiente** para pasar a la siguiente pantalla de preferencias.

Seleccione **Página Principal** para volver a la pantalla de **Configuración**.

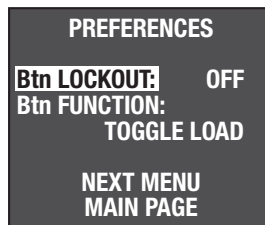

## Preferencias (3)

El parámetro **Override Duration (Duración De la Anulación)** determina durante cuánto tiempo se cancelará un evento de programación, después de pulsar el botón de encendido/apagado (cuando la **Función del botón** está configurada en Anular prog. o Anular/reanudar). Valores disponibles: 1, 2, 3 o 4 horas. Todo el día (finaliza cuando el Evento 1 tiene lugar al día siguiente) o Siguiente (finaliza cuando se produce el siguiente evento)

Seleccione **Main Page (Página Principal)** para volver a la pantalla de **Configuración**.

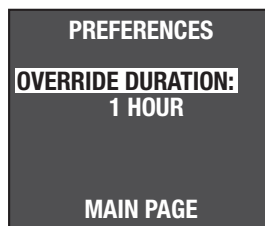

## Creación o modificación de eventos de programación

El dispositivo LMTS-100-CCT almacena solo una programación en memoria a la vez. Un programa consta de 6 eventos para una programación Astro o de 2 a 8 eventos para una programación personalizada.

Cuando se selecciona la pantalla de **Programación** desde la pantalla **Configuración**, tendrá dos opciones. **New Event List (La Lista De Nuevos Eventos)** borrará la programación actual y comenzará la nueva programación a partir de los valores predeterminados. **Edit Current Event List (Editar la lista de eventos actuales)** mostrará los eventos actuales y le permitirá modificar esos valores.

### Tipo de evento(s) de programación

Si selecciona **Lista de nuevos eventos** en la pantalla **Programación**, aparecerá esta pantalla. Seleccione ya sea **Astro** o **Custom (Personalizado)** para el tipo de evento.

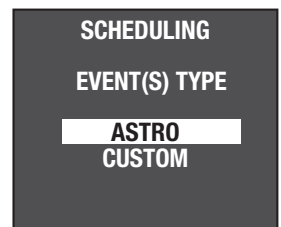
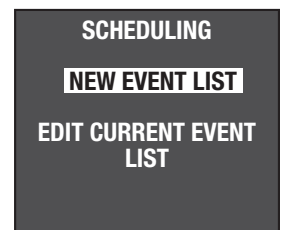

### Programación de eventos personalizados

Las programaciones personalizadas comienzan con un valor predeterminado de 5 eventos. Puede agregar hasta 3 más para lograr un total de 8. Para cada evento seleccione el nivel de **Target CCT (CCT objetivo)** y, a continuación, seleccione el **Start (Inicio)** y **Finish (Finalización)** de ese evento. Al igual que con la programación de Astro, el tiempo de finalización de un evento no puede superponerse con la hora de inicio del siguiente evento. Sin embargo, un intervalo de tiempo puede tener lugar entre el final de un evento y el comienzo del siguiente.

Cuando tiene lugar la hora de **Start (Inicio)**, el valor de CCT de la carga comenzará a cambiar gradualmente a partir del valor de **Target CCT (CCT objetivo)** del evento anterior al valor del evento actual. Alcanzará el nuevo valor en la hora de **Finish (Finalización)**. Por lo tanto, cuanto mayor sea la cantidad de tiempo entre el inicio y el final, más gradual será el cambio. Si hay un lapso de tiempo entre el final de un evento y el inicio del siguiente, el nivel de CCT permanecerá igual durante ese período de tiempo.

Todos los eventos deben tener lugar en un lapso de tiempo entre las 12:00 a. m. y las 11:59 p. m. Sin embargo, no tiene que iniciar el evento 1 a las 12:00 a. m. y finalizar el último evento a las 11:59 p. m. Puede haber un intervalo de tiempo entre el final de un día y el comienzo del siguiente.

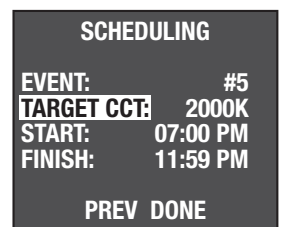
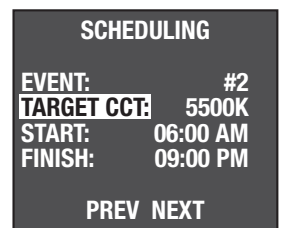
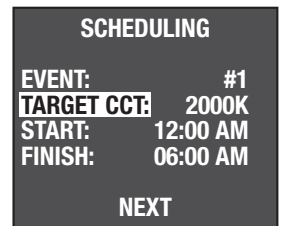

Configuración predeterminada inicial de la pantalla del Evento 5

Después de editar el Evento 1, seleccione **Next (Siguiete)** para mostrar el evento 2. Continúe editando eventos, hasta llegar al evento 5. En este punto, se sustituye el botón **Next (Siguiete)** por **Done (Finalizar)**.

Si edita el horario de **Finish (Finalización)** para que tenga lugar antes de las 11:59 p. m., aparece la opción **Add (Agregar)** que le permite agregar otro evento. Las horas de **Start (Inicio)** y **Finish (Finalización)** del nuevo evento se ajustan a la misma hora de **Finish (Finalización)** del evento anterior. Puede seguir agregando eventos, hasta un total de 8, siempre y cuando la hora de **Finish (Finalización)** se establezca en un valor inferior a 11:59 p. m.

### Configuración predeterminada del programa

De forma predeterminada, fuera de la caja y después de un reinicio, el dispositivo LMTS-101 está configurado para utilizar la Programación personalizada de eventos, con cinco eventos, establecidos de la siguiente manera:

CCT objetivo	Inicio	Finalización
2000K	12:00 a. m.	6:00 a. m.
5500K	6:00 a. m.	9:00 a. m.
5500K	9:00 a. m.	5:00 a. m.
2000K	5:00 a. m.	7:00 a. m.
2000K	7:00 a. m.	11:59 a. m.

### Programación de eventos Astro

Los programas Astro tienen 6 eventos predefinidos. Para cada evento, configure el nivel **Target CTT (CCT objetivo)**. El nivel es un porcentaje de CCT definido por el rango mín./máx. Por defecto, los seis eventos avanzan a través de los siguientes valores desde el amanecer hasta la noche: 35%, 65%, 100%, 65%, 35%, 10%

Los seis eventos están preprogramados a categorías generales específicas del día para el **Start (Inicio)** y **Finish (Finalización)** del evento. Estas categorías no se pueden cambiar. Sin embargo, para los eventos que tienen lugar alrededor de la Salida del sol o la Puesta de sol, puede modificar la cantidad de minutos más o menos la hora de la salida/puesta del sol para el inicio o finalización de ese evento. Los valores de rango y de evento por defecto se muestran en el gráfico de la página siguiente.

Al igual que con la programación personalizada, el valor del **Target CTT (CCT objetivo)** cambiará gradualmente a partir del valor del evento anterior al valor del evento actual, en función de los valores de **Start (Inicio)** y **Finish (Finalización)**. Los eventos no pueden superponerse. Sin embargo, puede haber un intervalo

**SCHEDULING**

EVENT: #5  
**TARGET CCT** 2000K  
 START: 07:00 PM  
 FINISH: 11:00 PM

**PREV ADD DONE**

Pantalla del Evento 5 después de cambiar la hora de finalización de modo que finalice antes de las 11:59 p. m.

de tiempo, como en los valores predeterminados de los Eventos 5 y 6. Si hay un lapso de tiempo entre el final de un evento y el inicio del siguiente, el nivel de CCT permanecerá igual durante ese período de tiempo.

**SCHEDULING**

EVENT: (ASTRO) #6  
**TARGET CCT** 10%  
 START: Sunset+45  
 FINISH: Sunset+75

**PREV DONE**

Seleccione **Finalizar** para volver a la pantalla de **Configuración**.

Rango de Inicio/finalización de eventos Astro y valores predeterminados		
Evento	Inicio	Finalización
1	Salida del sol (-90 a +10 min) Predeterminada: 0	Salida del sol (+10 a +30 min) Predeterminada: +30
2	Salida del sol (+30 a +90 min) Predeterminada: +30	Mañana
3	Mañana	Mediodía
4	Noche	Puesta del sol (-90 a -30 min) Predeterminada: -60
5	Puesta del sol (-30 a 0 min) Predeterminada: -15	Puesta del sol (0 a +30 min) Predeterminada: +15
6	Puesta del sol (+30 a +60 min) Predeterminada: +45	Puesta del sol (+60 a +90 min) Predeterminada: +75

**SCHEDULING**

EVENT: (ASTRO) #1  
**TARGET CCT** 35%  
 START: Sunrise+00  
 FINISH: Sunrise+30

**NEXT**

Seleccione **Siguiete** para mostrar el Evento 2

**SCHEDULING**

EVENT: (ASTRO) #2  
**TARGET CCT** 65%  
 START: Sunrise+30  
 FINISH: MORNING

**PREV NEXT**

... y así sucesivamente a través de los eventos 3, 4, 5 y 6.

### Parámetros Push 'n Learn

Esta pantalla aparece en el modo Push n' Learn. Estos parámetros no se aplican necesariamente de manera específica al LMTS, sino a la función de varios componentes en la red DLM.

El parámetro de **Load (Carga)** indica la carga actualmente activa que se está programando. Esto cambiará automáticamente si se presiona el botón Config. en cualquier dispositivo de la red DLM o el botón de carga en el controlador del accesorio. También puede cambiarlo manualmente en la pantalla.

**Operation (Operación)** determina el modo de funcionamiento. Si se establece en Manual, es necesario que el interruptor DLM active una carga. (Esto incluye el LMTS-100-CCT si la **Btn Function (Función del botón)** está configurada en Alternar). Luego, se utiliza un sensor para mantener la carga activada en función de la actividad de ocupación. Si se configura en Automático, un interruptor o sensor de presencia pueden activar una carga.

Si **Blink (Parpadeo)** está activado, el LED de un interruptor parpadeará para proporcionar una advertencia visual antes de que un sensor apague la carga cuando registra que no hay ninguna presencia. En el caso del LMTS-100-CCT, el LED solo parpadeará si la **Btn Function (Función del botón)** se configura en Alternar. El LED del botón no parpadeará si está configurado en una función de anulación.

El parámetro **Daylighting (Iluminación diurna)** no se aplica al LMTS-100-CCT, sino a la red DLM. Determina si la carga responderá a los comandos de un sensor de luz diurna. De manera predeterminada, el sensor de luz diurna está activado para la carga 1 y desactivado para todas las otras cargas.

**LOAD CONFIGURATION**  
(Push n Learn)

**LOAD:** 01  
**OPERATION:** Manual  
**BLINK:** OFF  
**DAYLIGHTING:** OFF

**EXIT PNL**

---

**WARRANTY INFORMATION**

Wattstopper warrants its products to be free of defects in materials and workmanship for a period of five (5) years. There are no obligations or liabilities on the part of Wattstopper for consequential damages arising out of, or in connection with, the use or performance of this product or other indirect damages with respect to loss of property, revenue or profit, or cost of removal, installation or reinstallation.

**INFORMATIONS RELATIVES À LA GARANTIE**

Wattstopper garantit que ses produits sont exempts de défauts de matériaux et de fabrication pour une période de cinq (5) ans. Wattstopper ne peut être tenu responsable de tout dommage consécutif causé par ou lié à l'utilisation ou à la performance de ce produit ou tout autre dommage indirect lié à la perte de propriété, de revenus, ou de profits, ou aux coûts d'enlèvement, d'installation ou de réinstallation.

**INFORMACIÓN DE LA GARANTÍA**

Wattstopper garantiza que sus productos están libres de defectos en materiales y mano de obra por un período de cinco (5) años. No existen obligaciones ni responsabilidades por parte de Wattstopper por daños consecuentes que se deriven o estén relacionados con el uso o el rendimiento de este producto u otros daños indirectos con respecto a la pérdida de propiedad, renta o ganancias, o al costo de extracción, instalación o reinstalación.

---