

## Catalog Numbers • Numéros de Catalogue • Números de Catálogo: LMFC-RJ-50-24, LMFC-2RJ

Country of Origin: Made in China • Pays d'origine: Fabriqué en Chine • País de origen: Hecho en China

## SPECIFICATIONS

Connection to DLM Local Network..... 1 or 2 RJ-45 ports per fixture

Environment:

Operating Temperature ..... 32° to 158°F (0° to 70°C)

Storage Temperature ..... 23° to 176°F (-5° to 80°C)

Relative Humidity ..... 10 to 95% (non condensing)

**Installation shall be in accordance with all applicable regulations, local and NEC codes.** Wire connections shall be rated suitable for the wire size (lead and building wiring) employed. Installation shall be in accordance with all applicable regulations, local and NEC codes. Fixture assembly, UL Listing compliance, Class 2 wiring separation best practices are the responsibility of the fixture OEM and/or installing contractor.

## CONNECTIVITY

Wattstopper fixture interfaces allow connection between the DLM fixture controller and the DLM network. Connections shown are for example only. The low voltage LMRJ cables can connect to any DLM device with an open RJ45 receptacle.

Large zones of fixtures with DLM capabilities are created by connecting them to the LMZC-301 zone controller and additional devices such as sensors and switches. The total number of devices should not exceed 47 for each Network (A & B), for a maximum of 94 devices.

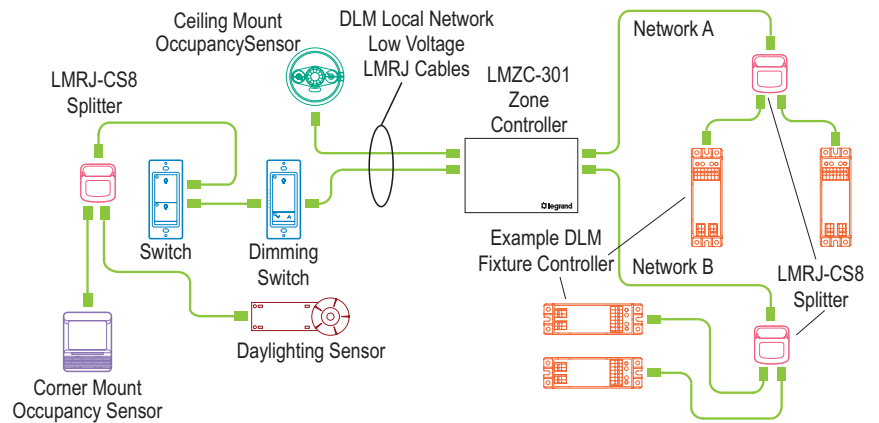

## MOUNTING AND WIRING

There are two DLM connector options for mounting to the fixture: The LMFC-RJ-50-24 provides a single RJ-45 port, and the LMFC-2RJ provides two RJ-45 ports. Use LMRJ cables to connect to other DLM devices.

The LMFC-RJ-50-24 requires a hole in the fixture for a standard 1/2" nipple. Mount the LMFC-RJ-50-24 to the fixture, securing with the locking nut.

For the LMFC-2RJ, see the diagram for the measurements for the hole. The LMFC-2RJ has snap fit tabs to secure it to the fixture.

Connect the DLM Local Network wires as shown in the wiring diagram.

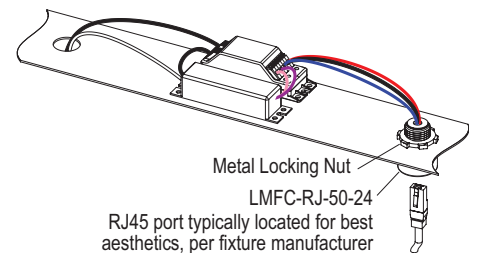

**NOTE:** Length of low voltage cable within the fixture must not exceed 24"

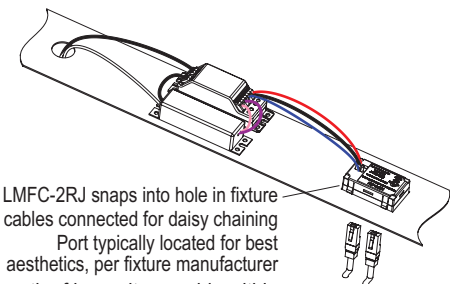

**NOTE:** Length of low voltage cable within the fixture must not exceed 24"

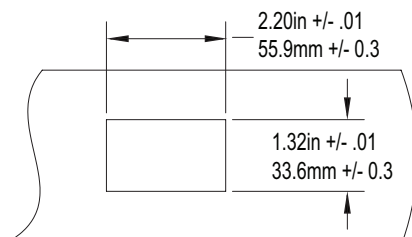

**Measurements for hole required for installation of LMFC-2RJ**  
Mounting surface thickness must be between 0.75mm and 3.2mm

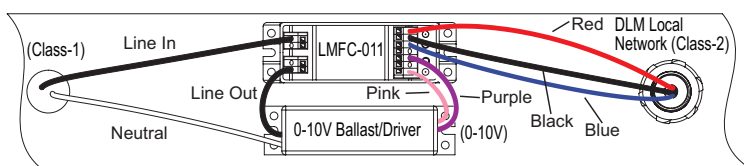

**LMFC-011 Wiring Diagram**

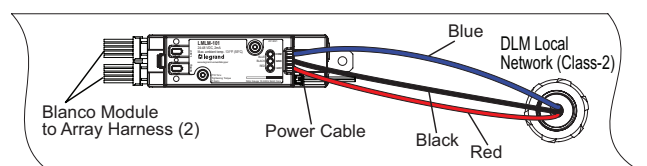

**Blanco Module with LMLM-101 Wiring Diagram**

# INSTRUCTIONS EN FRANÇAIS

## CARACTÉRISTIQUES

Connexion au réseau DLM local ..... 1 ou 2 ports RJ-45 par luminaire  
 Environnement :  
 Température de fonctionnement ..... 0 à 70 °C (32 à 158 °F)  
 Température de stockage ..... -5 à 80 °C (23 à 176 °F)  
 Humidité relative ..... 10 à 95 % (sans condensation)

L'installation doit être effectuée conformément à tous les règlements ainsi qu'aux codes locaux et de la NEC en vigueur. Les raccordements de fils doivent être classés comme pouvant convenir au calibre du fil (fil de sortie et de bâtiment) utilisé.  
 Pour les dispositifs DLM de classe 2 et le câblage du dispositif : Doit être connecté à une source d'alimentation de classe 2 seulement.  
 Ne pas reclasser et installer en tant que classe 1 ou en tant que fil d'alimentation ou d'éclairage.

## CONNECTIVITÉ

Les interfaces luminaire Wattstopper permettent la connexion entre le contrôleur DLM et le réseau DLM. Les connexions illustrées sont pour l'exemple uniquement. Les câbles LMRJ basse tension peuvent être raccordés à n'importe quel périphérique DLM équipé d'une prise RJ45 ouverte.

Il est possible d'élargir les zones couvertes par le luminaire et d'y ajouter des fonctionnalités DLM en raccordant les luminaires au régulateur de zone LMZC-301 et à différents appareils tels que des capteurs et des interrupteur. Le nombre total d'appareils ne doit pas excéder 47 pour chaque réseau (A et B), pour un maximum de 94 appareils.

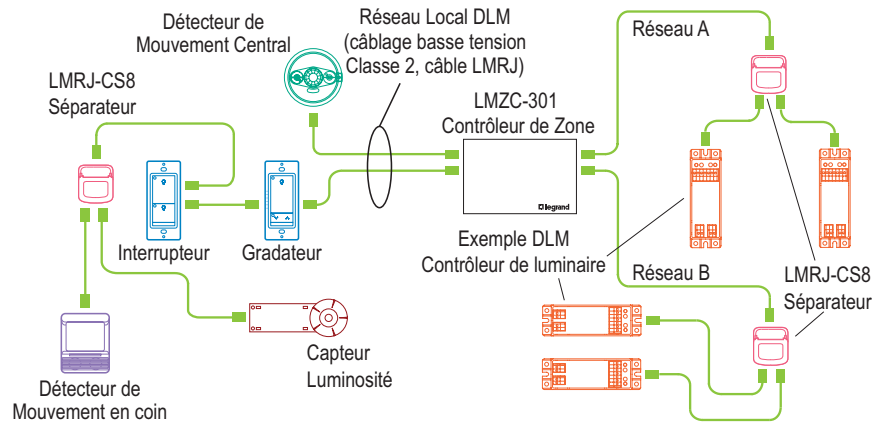

## MONTAGE ET CÂBLAGE

Il y a deux options possibles afin d'installer les connecteurs aux luminaires: Le LMFC-RJ-50-24 fournit un port RJ-45, et le LMFC-2RJ fournit deux ports RJ-45, Utilisez les câbles LMRJ pour se connecter à d'autres composants DLM.

Le LMFC-RJ-50-24 requiert une ouverture dans le luminaire soit la dimension standard d'un connecteur 1/2"é. Sécurisez le LMFC-RJ50-24 au luminaire avec un écrou de serrage.

Pour le LMFC-2RJ, voir les dimensions de perçage sur le diagramme. Le LMFC-2RJ a un cliquet de fixation le sécurisant au luminaire.

Connectez les fils IRB comme indiqué sur le schéma de câblage.

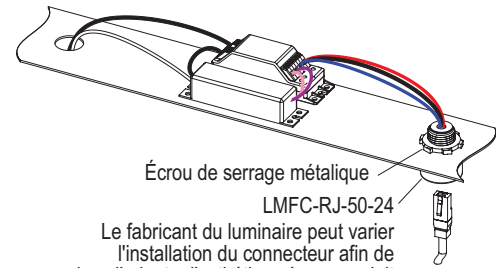

Écrou de serrage métallique  
 LMFC-RJ-50-24  
 Le fabricant du luminaire peut varier l'installation du connecteur afin de mieux adapter l'esthétique à son produit  
**REMARQUE:** La longueur pour les câbles basse tension à l'intérieur du luminaire ne doivent pas excéder 24"

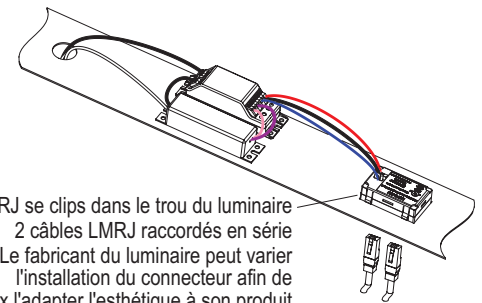

LMFC-2RJ se clips dans le trou du luminaire  
 2 câbles LMRJ raccordés en série  
 Le fabricant du luminaire peut varier l'installation du connecteur afin de mieux adapter l'esthétique à son produit  
**REMARQUE:** La longueur pour les câbles basse tension à l'intérieur du luminaire ne doivent pas excéder 24"

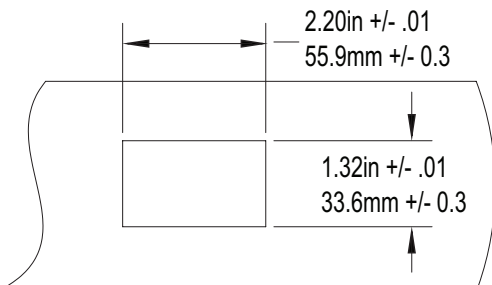

Dimensions du trou, nécessaire à l'installation du LMFC-2RJ  
 L'épaisseur de la surface de montage doit être entre 0.75mm et 3.2mm

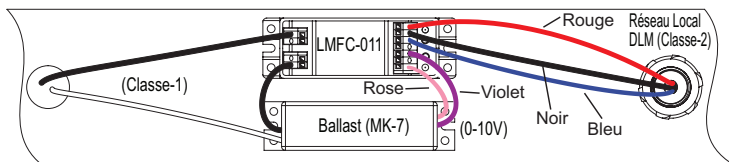

LMFC-011 Diagramme de câblage

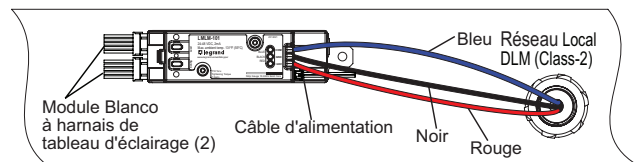

Module Blanco avec LMLM-101 Diagramme de câblage

# INSTRUCCIONES EN ESPAÑOL

La instalación debe realizarse conforme con todas las reglamentaciones aplicables, las normas locales y los Códigos NEC. Las conexiones de los conductores serán aptas para el tamaño de conductor utilizado (cableado de conducción y de construcción). Para dispositivos DLM y cableado de dispositivos Clase 2: Para conexión únicamente a fuente de alimentación Clase 2. No reclasifique ni instale como Clase 1, ni con circuitos de alimentación e iluminación.

## ESPECIFICACIONES

Conexión a la red local de DLM ..... 1 o 2 puertos RJ-45 por accesorio  
 Entorno:  
 Temperatura de funcionamiento 32° a 158°F (0° a 70°C) @120/277 V  
 Temperatura de almacenamiento..... 23° a 176°F (-5° a 80°C)  
 Humedad relativa ..... 10 a 95 % (sin condensación)

## CONECTIVIDAD

Las interfaces de accesorios Wattstopper permiten la conexión entre el controlador DLM y la red DLM. Las conexiones que se muestran son únicamente a modo de ejemplo. Los cables LMRJ de bajo voltaje se pueden conectar a cualquier dispositivo DLM con un receptáculo RJ45 abierto.

Se pueden crear grandes zonas de accesorios con capacidades de DLM conectándolos al controlador de zona LMZC-301 y a dispositivos adicionales como sensores e interruptores. La cantidad total de dispositivos no debe exceder 47 para cada red (A y B), para un máximo de 94 dispositivos.

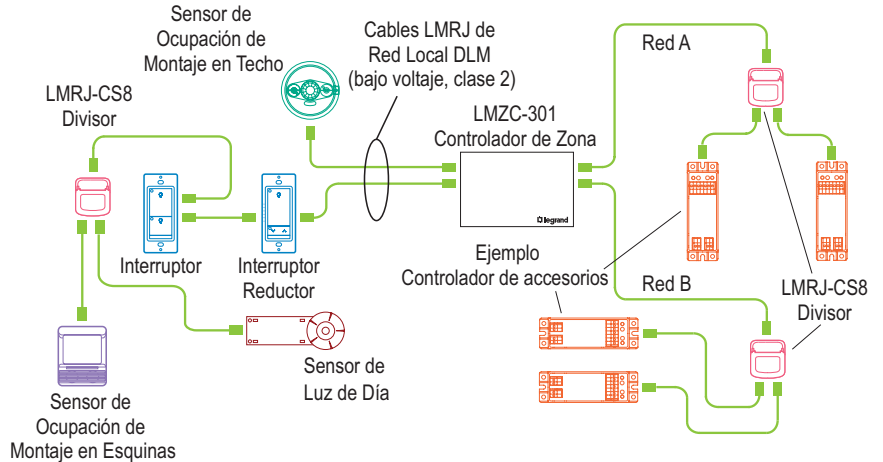

## MONTAJE Y CABLEADO

Hay dos opciones de conectores DLM: Modelo LMFC-RJ-50-24 tiene un solo puerto de RJ45 mientras que el modelo LMFC-2RJ tiene dos puertos. Use cables LMRJ para realizar conexiones entre productos.

LMFC-RJ-50-24 requiere un agujero de medida típica de conectores de 1/2". Monte el conector a la fixtura asegurándolo con la tuerca.

Para el LMFC-2RJ, utilice el diagrama con las mediciones del agujero. El LMFC-2RJ tiene pestañas que se abrochan al la fixtura.

Conecte los alambres de la red local DLM de acuerdo al diagrama.

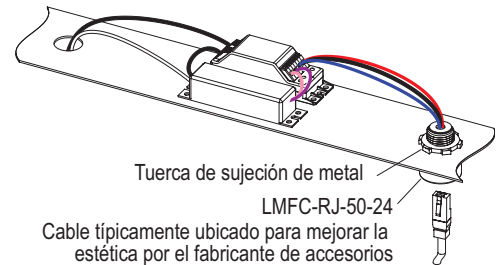

**NOTA:** La longitud del cable de bajo voltaje dentro del accesorio no debe exceder los 61 cm (24 pulg.)

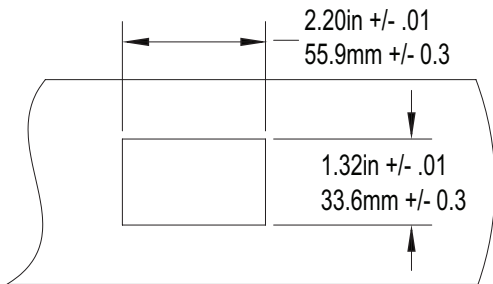

Medidas de agujero necesarias para la instalación de LMFC-2RJ  
 Espesor de fixtura debe estar entre 0.75 mm y 3.2 mm

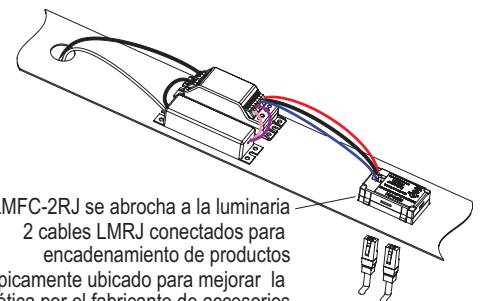

**NOTA:** La longitud del cable de bajo voltaje dentro del accesorio no debe exceder los 61 cm (24 pulg.)

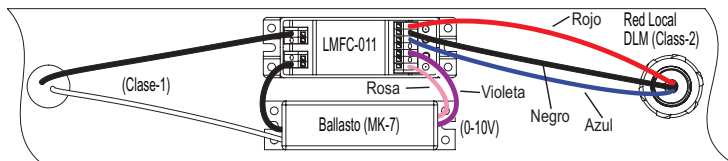

LMFC-011 Diagrama de cableado



Módulo Blanco con LMLM-101 Diagrama de cableado

---

**WARRANTY INFORMATION**

Wattstopper warrants its products to be free of defects in materials and workmanship for a period of five (5) years. There are no obligations or liabilities on the part of Wattstopper for consequential damages arising out of, or in connection with, the use or performance of this product or other indirect damages with respect to loss of property, revenue or profit, or cost of removal, installation or reinstallation.

**INFORMATIONS RELATIVES À LA GARANTIE**

Wattstopper garantit que ses produits sont exempts de défauts de matériaux et de fabrication pour une période de cinq (5) ans. Wattstopper ne peut être tenu responsable de tout dommage consécutif causé par ou lié à l'utilisation ou à la performance de ce produit ou tout autre dommage indirect lié à la perte de propriété, de revenus, ou de profits, ou aux coûts d'enlèvement, d'installation ou de réinstallation.

**INFORMACIÓN DE LA GARANTÍA**

Wattstopper garantiza que sus productos están libres de defectos en materiales y mano de obra por un período de cinco (5) años. No existen obligaciones ni responsabilidades por parte de Wattstopper por daños consecuentes que se deriven o estén relacionados con el uso o el rendimiento de este producto u otros daños indirectos con respecto a la pérdida de propiedad, renta o ganancias, o al costo de extracción, instalación o reinstalación.