



Wattstopper®

Digital Lighting Management Low Voltage Scene Switch (v3)

Interrupteur d'ambiance à basse tension (v3)

Interruptor de escena de bajo voltaje de control de iluminación digital (v3)

Quick Start Guide • Guide de démarrage rapide • Guía de inicio rápido

No: 23272 – 08/23 rev. 3

Catalog Number • Numéro de Catalogue • Número de Catálogo: LMSW-105

Country of Origin: Made in China • Pays d'origine: Fabriqué en Chine • País de origen: Hecho en China

LMSW-105-U is BAA and TAA compliant (Product produced in the U.S.)

This unit is pre-set for Plug n' Go™ operation, adjustment is optional.

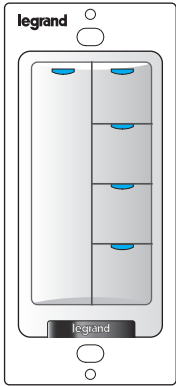

For full operational details, adjustment and more features of the product, see the DLM System Installation Guide provided with Wattstopper room controllers, and also available at www.legrand.us/wattstopper.

Installation shall be in accordance with all applicable regulations, local and NEC codes. Wire connections shall be rated suitable for the wire size (lead and building wiring) employed.

For Class 2 DLM devices and device wiring: To be connected to a Class 2 power source only. Do not reclassify and install as Class 1, or Power and Lighting Wiring. Do not apply cleaning solvent directly onto unit. Apply cleaning solvent onto a cloth, then wipe the unit to clean it..

SPECIFICATIONS

Voltage	24VDC
Current Consumption	5mA
Power Supply	Watt Stopper/Legrand Room Controllers
Connection to the DLM Local Network.....	2 RJ-45 ports
DLM Local Network characteristics when using LMRC-11x/2xx room controllers:	
Low voltage power provided over Cat 5e cable (LMRJ);	
max current 800mA. Supports up to 64 load addresses,	
48 communicating devices including up to 4 LMRC-10x	
series and/or LMPL-101 controllers.	
Free topology up to 1,000' max.	
Environment	For Indoor Use Only
Operating Temperature	32° to 131°F (0° to 55°C)
Storage Temperature	23° to 176°F (-5° to 80°C)
Relative Humidity	5 to 95% (non condensing)
Patent Pending	

MOUNTING THE SWITCH

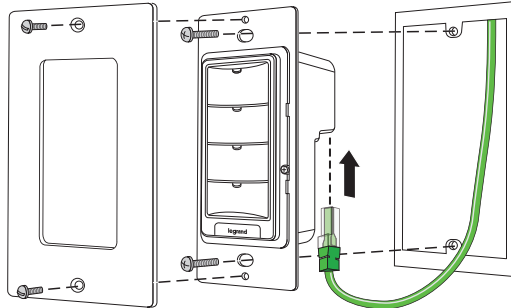

CAUTION: TO CONNECT A COMPUTER TO THE DLM LOCAL NETWORK USE THE LMCI-100. NEVER CONNECT THE DLM LOCAL NETWORK TO AN ETHERNET PORT – IT MAY DAMAGE COMPUTERS AND OTHER CONNECTED EQUIPMENT.

WARNING: Do not install to cover a junction box having Class 1, 3 or Power and Lighting Circuits.

CONNECTIVITY

The illustrations show examples of free-topology wiring. The LMSW-105 communicates with all other Digital Lighting Management devices connected to the low voltage DLM Local Network.

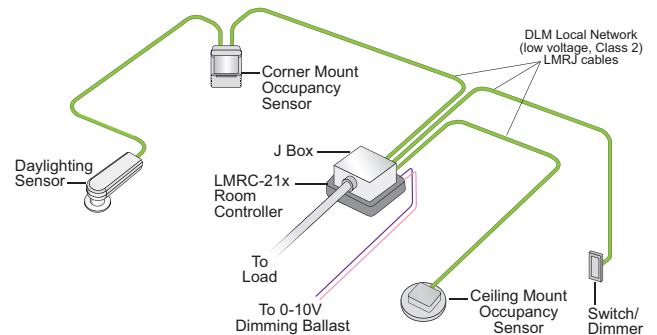
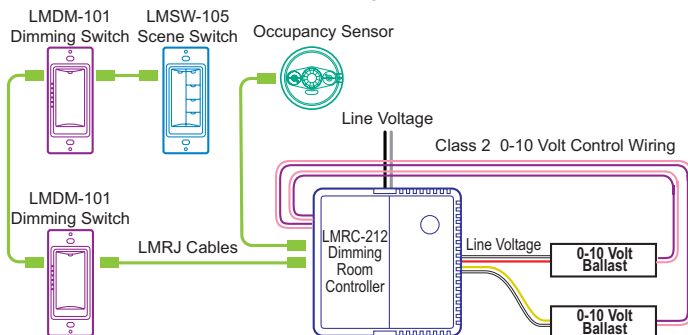

BUTTONS AND INDICATORS

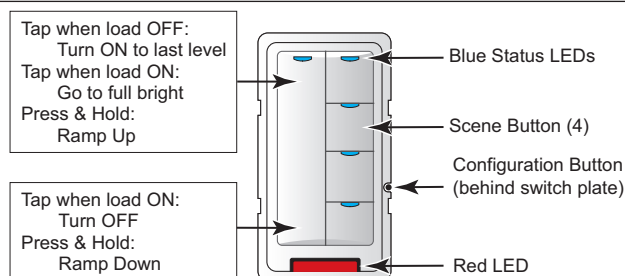

When all loads bound to the rocker are OFF, it's Blue status LED is dim. When any load bound to the rocker is ON it's Blue status LED is bright.

When a scene is active the LED on the scene button is bright.

Active Dim function: When a scene button on any switch is tapped, rockers in the room will temporarily be assigned to the loads assigned to that button (if the rocker is not already assigned to them), thereby allowing the user to dim the selected scene. The switch LED flashes to indicate status. After five seconds, the rocker reverts to its normal load assignments. When a load button on a switch is double tapped, all rockers in that room will go into active dim mode as well (again for 5 seconds).

PLUG N' GO OPERATION (PNG)

All loads are bound to all buttons and the dimmer paddle on the LMSW-105. The scene buttons are set at the factory to recall scenes 1-4. Dimmable loads dim (ramp up or down) in response to pressing and holding either the top or bottom of the paddle. Switched loads turn OFF when ramped down below 50% and turn ON when ramped up above 50%.

To change the recorded light levels for any scene simply adjust the lights in the room to the desired levels and then press and hold the desired scene button for 5 seconds.

Note: If there are lights that you want turned OFF for a scene, make sure that those lights are OFF when you record the scene. If there are lights in the room that you want to be unaffected by the scene, then you must unbind those lights from the scene button using Push n' Learn.

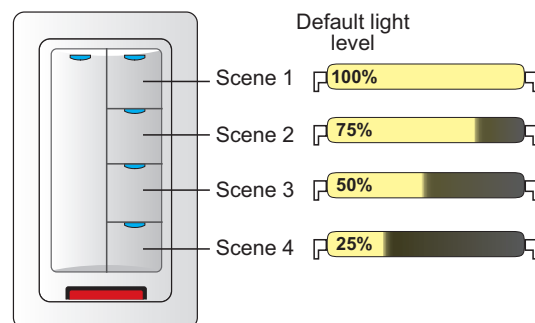

User Customization

A user guide is available for the LMSW-105 from the wattstopper website: www.legrand.us/wattstopper. It describes basic operation and various procedures that can be used to make operational changes without tools or assistance from a technician.

UNIT ADJUSTMENT - PUSH N' LEARN (PNL)

Load Selection Procedure

A configuration button allows access to our patented Push n' Learn™ technology to change the binding relationship between control devices and loads.

Step 1 Enter Push n' Learn

- Using a pointed tool, press and hold the configuration button for 3 seconds, until the Red LED on the switch begins to blink.
- When you release the configuration button, the red LED on other communicating DLM Local Network devices begins to blink rapidly.
- The DLM Local Network is now in PnL mode. The Red LEDs continue to blink until you exit PnL mode.
- All loads in the room turn OFF after entering PnL. After one second, one load turns ON. This is Load #1, which is bound to the LMSW-105 paddle and all scene buttons as part of the Plug n' Go factory default setting. The Blue LED will be ON bright for all switch buttons, dimmers, scene buttons and sensors that are bound to this load.

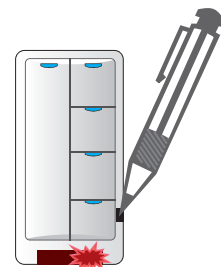

Step 2 Load selection

- Press and release the configuration button to step through the loads connected to the DLM Local Network. As each load turns ON note which devices (dimmers, scene and switch buttons and sensors) are showing the blue LED. These devices are currently bound to the load that is ON.
- To unbind a button from a load, press the button while its blue LED is ON. The blue LED turns OFF to indicate the button no longer controls the load that is currently ON. On the scene switch, unbinding a load from a scene button removes it from the scene so that when the scene activates the load's state does not change.
- Pressing the switch button again while the load is ON rebinds the load to the button and the blue LED illuminates.

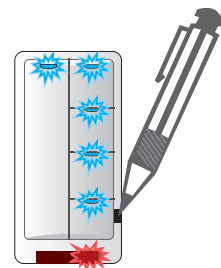

Step 3 Exit Push n' Learn

- Press and hold the configuration button until the red LED turns off, approximately 3 seconds.

TROUBLESHOOTING

Loads do not operate as expected.

Switch button or rocker paddle LEDs don't light	<ol style="list-style-type: none"> 1. Check to see that the the switch is connected to the DLM Local Network. 2. Check for 24VDC input to the switch: Plug in a different DLM device at the switch location. If the device does not power up, 24VDC is not present. <ul style="list-style-type: none"> • Check the high voltage connections to the room controller. • If high voltage connections are good and high voltage is present, recheck DLM Local Network connections between the switch and the room controller.
The wrong lights are controlled	<ol style="list-style-type: none"> 1. Configure the switch buttons to control the desired lights using the Push n' Learn adjustment procedure.
Button or rocker paddle doesn't actuate	<ol style="list-style-type: none"> 1. Make sure the switch frame and button are assembled properly. 2. Make sure that the wall plate is not pinching the frame.
LEDs turn ON and OFF but load doesn't switch	<ol style="list-style-type: none"> 1. Make sure device is not in PnL. 2. Check load connections to room controller.

INSTRUCTIONS EN FRANÇAIS

Cet appareil est pré-réglé pour un fonctionnement Plug n' Go^{MC} et son réglage est optionnel.

Pour connaître tous les détails opérationnels, les réglages et les fonctions supplémentaires du produit, consulter le guide d'installation du système DLM fourni avec Wattstopper contrôleurs de pièce et aussi disponible au www.legrand.us/wattstopper.

L'installation doit être effectuée conformément à tous les règlements ainsi qu'aux codes locaux et de la NEC en vigueur. Les raccordements de fils doivent être classés comme pouvant convenir au calibre du fil (fil de sortie et de bâtiment) utilisé.

Pour les dispositifs DLM de classe 2 et le câblage du dispositif : Doit être connecté à une source d'alimentation de classe 2 seulement. Ne pas reclasser et installer en tant que classe 1 ou en tant que fil d'alimentation ou d'éclairage.

Ne pas appliquer de solvant de nettoyage directement sur l'appareil. Appliquer le solvant de nettoyage sur un chiffon et frotter l'appareil pour le nettoyer.

MONTAGE DE L'INTERRUPTEUR

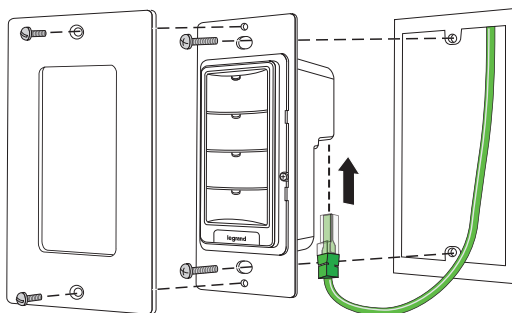

MISE EN GARDE : Ne pas installer avec une boîte de jonction dotée de circuits de classe 1, 3, d'alimentation ou d'éclairage.

SPÉCIFICATIONS

Tension 24 VCC
 Consommation de courant 5mA
 Alimentation électrique Wattstopper contrôleur de pièce
 Connexion au réseau local DLM 2 ports RJ-45
 Caractéristiques du réseau local DLM pendant l'utilisation des contrôleurs LMRC-11x/2xx:

La basse tension est générée par le câble Cat 5e (LMRJ); courant maximal 800mA. Supporte jusqu'à 64 adresses de charge, 48 dispositifs de communication incluant jusqu'à 4 séries LMRC-10x et contrôleurs LMPL-101. Topologie libre allant jusqu'à 305 m (1 000 pi) max.

Environnement Pour usage intérieur seulement
 Température de fonctionnement 0 ° à 55°C (32 ° à 131°F)
 Température d'entreposage -5 ° à 80 °C (23 ° à 176 °F)
 Humidité relative 5 à 95 % (non condensée)

Brevet en instance



ATTENTION : POUR CONNECTER UN ORDINATEUR AU RÉSEAU LOCAL DLM, UTILISER LE LMCI-100. NE JAMAIS CONNECTER LE RÉSEAU LOCAL DLM À UN PORT ETHERNET – CELA POURRAIT ENDOMMAGER LES ORDINATEURS AINSI QUE LE MATÉRIEL CONNECTÉ.

CONNECTIVITÉ

Les illustrations montrent des exemples de câblage à topologie libre. Le LMSW-105 communique avec tous les autres appareils de gestion numérique de l'éclairage (DLM) connectés au réseau local DLM à basse tension.

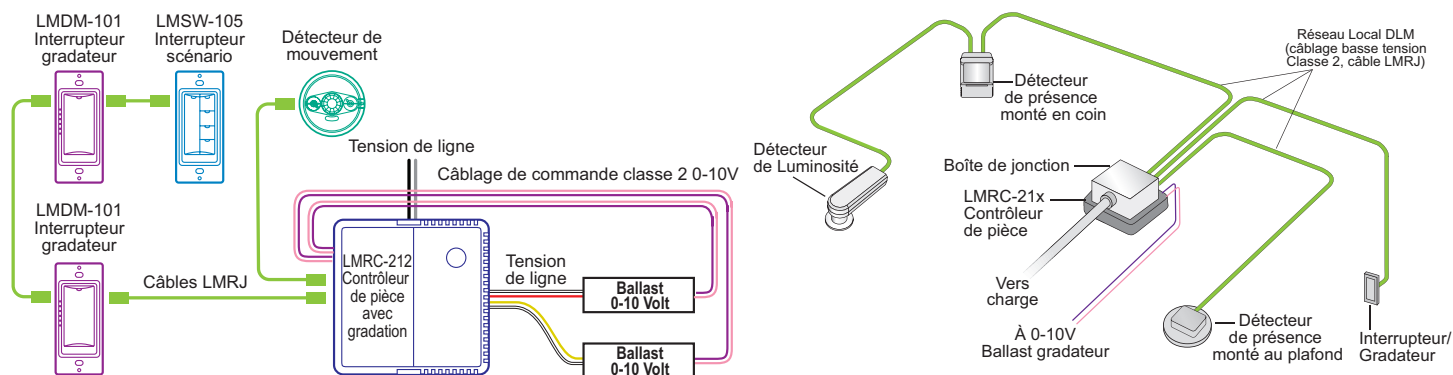

BOUTONS ET INDICATEURS

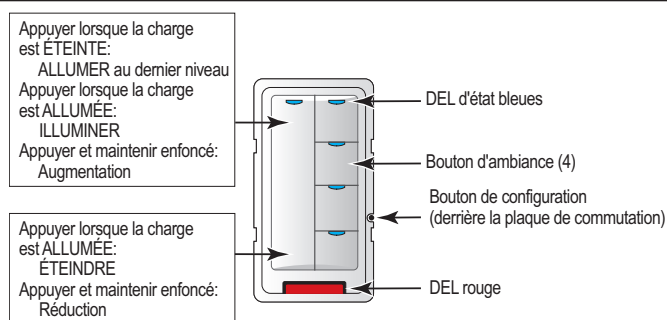

Lorsque toutes les charges liées au gradateur à palettes sont ÉTEINTES, sa DEL d'état bleue est faible. Lorsqu'une charge liée au gradateur à palettes est ALLUMÉE, sa DEL d'état bleue brille.

Lorsqu'un bouton d'ambiance est enfoncé, sa DEL s'allume.

Fonction Active Dim : Lorsqu'un bouton de scène sur n'importe quel interrupteur est enfoncé, les bascules de la pièce seront temporairement affectées aux charges affectées à ce bouton (si la bascule ne leur est pas déjà affectée), permettant ainsi à l'utilisateur de réduire la scène sélectionnée. La LED de l'interrupteur clignote pour indiquer l'état. Après cinq secondes, la bascule revient à ses affectations de charge normales. Lorsqu'un bouton de charge sur un interrupteur est appuyé deux fois, toutes les bascules de cette pièce passeront également en mode dim actif (à nouveau pendant 5 secondes).

FONCTIONNEMENT PLUG N' GO (PNG)

Toutes les charges sont liées à tous les boutons et au gradateur à palettes sur le LMSW-105. Les boutons d'ambiance sont configurés en usine en vue de mémoriser les ambiances 1 à 4. Le fait d'appuyer sur le pavé supérieur ou inférieur et de le maintenir enfoncé entraînera la gradation des charges (augmentation et réduction d'éclairage). Les charges de l'interrupteur s'ÉTEignent lorsque l'éclairage diminue sous 50% et s'ALLUMENT lorsque l'éclairage augmente au-dessus de 50%.

Pour modifier le niveau d'éclairage enregistré pour l'une ou l'autre des ambiances, régler simplement l'éclairage de la pièce au niveau souhaité, puis appuyer sur le bouton d'éclairage désiré et le maintenir enfoncé pendant cinq secondes.

Remarque : Si vous souhaitez ÉTEINDRE des dispositifs d'éclairage pour créer une ambiance particulière, s'assurer que ces dispositifs sont ÉTEINTS au moment d'enregistrer l'ambiance. Si vous souhaitez que des dispositifs d'éclairage ne soient pas contrôlés par l'ambiance, couper le lien entre ces dispositifs et le bouton d'ambiance à l'aide du mode Push n' Learn.

Personnalisation

Un guide destiné aux utilisateurs du LMSW-105 est disponible sur le site Web du wattstopper à l'adresse: www.legrand.us/wattstopper. Il décrit le fonctionnement de base et les diverses procédures à utiliser pour apporter des modifications sans recourir à des outils ou à l'aide d'un technicien.

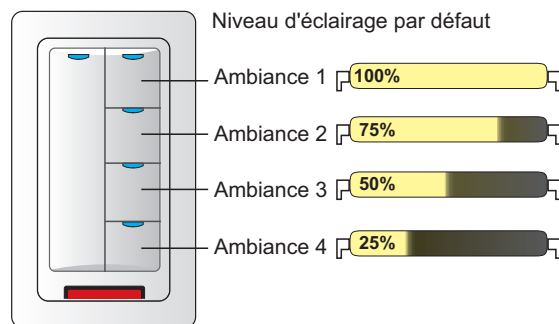

RÉGLAGE DE L'APPAREIL - PUSH N' LEARN (PNL)

Procédure de sélection des charges

Un bouton de configuration permet d'accéder à notre technologie brevetée Push n' LearnMC pour modifier les liens entre les dispositifs de commande et les charges.

Étape1 Entrer en mode Push n' Learn

1. À l'aide d'un outil pointu, appuyer sur le bouton de configuration et le maintenir enfoncé pendant trois secondes, jusqu'à ce que la DEL rouge de l'interrupteur commence à clignoter.
2. Lorsque l'on relâche le bouton de configuration, la DEL rouge sur les autres dispositifs communiquant avec le réseau local DLM commence à clignoter rapidement.
3. Le réseau local DLM est désormais en mode PnL. Les DEL rouges continuent de clignoter jusqu'à la sortie du mode PnL.
4. Toutes les charges de la pièce s'ÉTEignent en mode PnL. Une seconde plus tard, une charge s'ALLUME. Cette charge est la charge no 1, qui est liée au pavé LMSW-105 et aux boutons d'ambiance qui font partie des réglages d'usine par défaut du mode Plug n' Go. La DEL bleue s'ILLUMINERA sur tous les boutons d'interrupteur, gradateurs et boutons d'ambiance liés à cette charge.

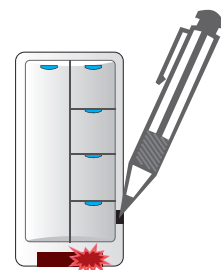

Étape2 Sélection de charge

1. Appuyer et relâcher le bouton de configuration pour naviguer entre les charges connectées au réseau local DLM. Prendre note des dispositifs (gradateurs, boutons d'ambiance ou d'interrupteur et capteurs) dont la DEL bleue s'allume au fur et à mesure que les charges s'ALLUMENT. Ces dispositifs sont actuellement liés à la charge qui est allumée.
2. Pour couper le lien entre un bouton et une charge, appuyer sur le bouton pendant que sa DEL bleue est ALLUMÉE. La DEL bleue s'ÉTEINT pour indiquer que le bouton ne contrôle désormais plus la charge qui est actuellement ALLUMÉE. Pour empêcher un dispositif d'éclairage de s'allumer, couper le lien entre une charge et un bouton d'ambiance sur un bouton d'ambiance, ainsi l'état de charge ne sera pas modifié.
3. En appuyant sur le bouton de l'interrupteur à nouveau pendant que la charge est ALLUMÉE, la charge sera à nouveau liée au bouton et la DEL bleue s'allumera.

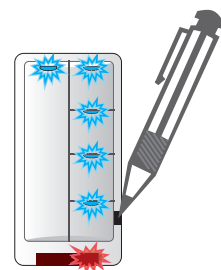

Étape3 Sortir du mode Push n' Learn

1. Appuyer sur le bouton de configuration et le maintenir enfoncé jusqu'à ce que la DEL rouge s'éteigne, soit environ trois secondes.

DÉPANNAGE

Les charges ne fonctionnent pas comme prévu.

La DEL du bouton de l'interrupteur ou du pavé à bascule ne s'allume pas	<ol style="list-style-type: none">1. Vérifier que l'interrupteur est connecté au réseau local DLM.2. Vérifier l'entrée de 24 V c.c. dans l'interrupteur: Brancher un dispositif DLM différent à l'emplacement de l'interrupteur. S'il ne se met pas en marche, cela signifie que le courant 24 V c.c. n'est pas présent.<ul style="list-style-type: none">• Vérifier les connexions haute tension avec le contrôleur de pièce.• Si les connexions haute tension fonctionnent bien et qu'une tension élevée est présente, vérifier à nouveau les connexions du réseau local DLM entre l'interrupteur et le contrôleur de pièce.
Les mauvais dispositifs d'éclairage sont contrôlés	<ol style="list-style-type: none">1. Configurer les boutons d'interrupteur de manière à contrôler les dispositifs d'éclairage désirés en utilisant la procédure de réglage Push n' Learn.
Le bouton ou pavé à bascule ne s'actionne pas	<ol style="list-style-type: none">1. S'assurer que le cadre et le bouton de l'interrupteur sont bien assemblés.2. S'assurer que la plaque murale ne pince pas le cadre.
Les DEL s'allument et s'éteignent, mais la charge ne commute pas	<ol style="list-style-type: none">1. S'assurer que le dispositif n'est pas en mode PnL.2. Vérifier les branchements au contrôleur de pièce.

INSTRUCCIONES EN ESPAÑOL

Esta unidad está preconfigurada para el funcionamiento Plug n' Go™; el ajuste es opcional.

Para obtener detalles de funcionamiento, ajustes y más funciones del producto, consulte la Guía de instalación del sistema DLM que se proporciona con Wattstopper controladores de habitación; también está disponible en www.legrand.us/wattstopper.

La instalación debe realizarse conforme con todas las reglamentaciones aplicables, las normas locales y los Códigos NEC. Las conexiones de los conductores serán aptas para el tamaño de conductor utilizado (cableado de conducción y de construcción). Para dispositivos DLM y cableado de dispositivos Clase 2: Para conexión únicamente a fuente de alimentación Clase 2. No reclasifique ni instale como Clase 1, ni con circuitos de alimentación e iluminación. No aplique solvente limpiador directamente sobre la unidad. Aplique solvente limpiador en un paño, luego páselo sobre la unidad.

ESPECIFICACIONES

Voltaje.....	24 V CC
Consumo de corriente.....	5 mA
Suministro de energía.....	Controlador de habitación Wattstopper
Conexión a la red local DLM.....	2 puertos RJ-45
Características de red local DLM al usar controladores de habitación LMRC-11x/2xx :	
El voltaje bajo se suministra por un cable Cat 5e (LMRJ); corriente máxima de 800 mA. Admite hasta 64 direcciones de carga, 48 dispositivos de comunicación, lo que incluye hasta la serie 4 LMRC-10x y controladores LMPL-101. Topología libre de hasta 305 m (1000 ft) como máx.	
Entorno.....	Solo para uso en interiores
Temperatura de funcionamiento.....	0° a 55°C (32° a 131°F)
Temperatura de almacenamiento.....	-5° a 80°C (23 a 176°F)
Humedad relativa.....	5 a 95 % (sin condensación)
Patente en trámite	

MONTAJE DEL INTERRUPTOR

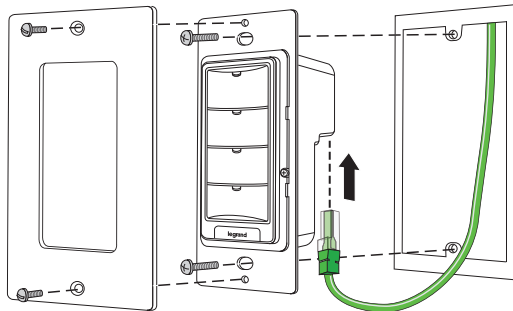

ADVERTENCIA: No realice la instalación para cubrir una caja de conexiones con circuitos de alimentación e iluminación o de Clase 1, 3.

PRECAUCIÓN: PARA CONECTAR UNA COMPUTADORA A LA RED LOCAL DE DLM, USE EL DISPOSITIVO LMCI-100. **NUNCA CONECTE LA RED LOCAL DLM A UN PUERTO ETHERNET;** PODRÍA DAÑAR LAS COMPUTADORAS Y OTROS EQUIPOS CONECTADOS.

CONECTIVIDAD

Las ilustraciones muestran ejemplos de cableados de topología libre. El LMLS-105 se comunica con todos los demás dispositivos de control de iluminación digital conectados a la red local DLM de bajo voltaje.

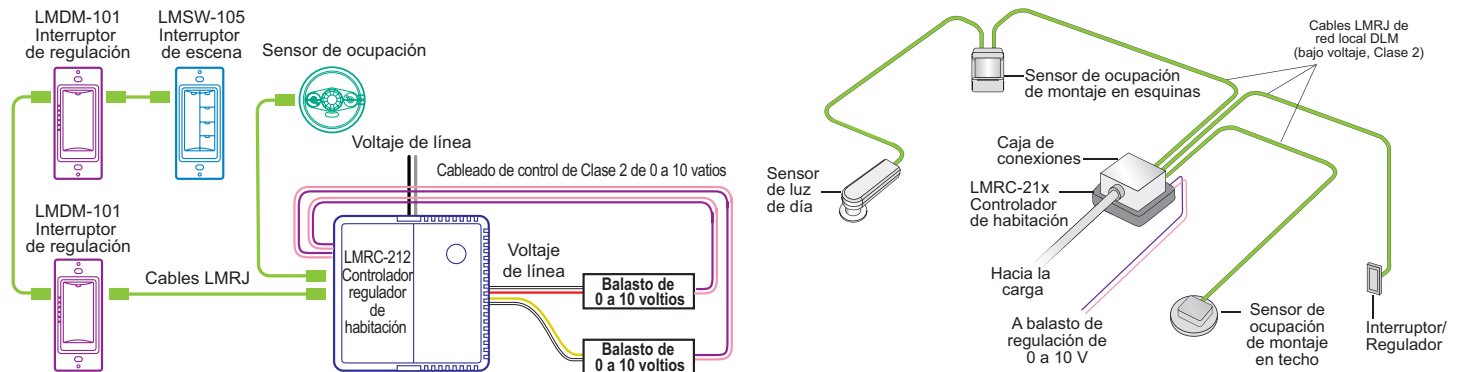

BOTONES E INDICADORES

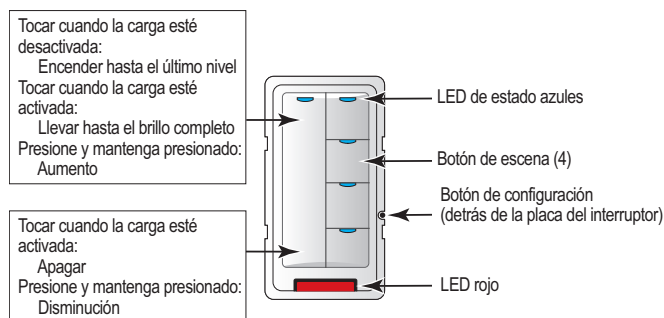

Cuando todas las cargas vinculadas a la paleta del regulador están APAGADAS, el LED de estado de carga azul está atenuado. Cuando cualquier carga vinculada a la paleta del regulador está activada, el LED de estado de carga azul brilla.

Cuando una escena está activa, el LED del botón de escena brilla.

Función de atenuación activa: Cuando se toca un botón de escena en cualquier interruptor, los balancines de la habitación se asignarán temporalmente a las cargas asignadas a ese botón (si el balancín no está ya asignado), lo que permite al usuario atenuar la escena seleccionada. El LED del interruptor parpadea para indicar el estado. Después de cinco segundos, el balancín vuelve a sus asignaciones de carga normales. Cuando se toca dos veces un botón de carga en un interruptor, todos los balancines en esa habitación también entrarán en modo atenuado activo (nuevamente durante 5 segundos).

FUNCIONAMIENTO DE PLUG N' GO (PNG)

Todas las cargas están vinculadas a todos los botones y a la paleta del interruptor en el LMSW-105. Los botones de escena se configuran en la fábrica para recuperar las escenas 1 a 4. Las cargas regulables se atenúan (disminuyen o aumentan) cuando se presiona y se mantiene presionada la parte superior o inferior de la paleta. Las cargas conmutadas se apagan cuando caen por debajo del 50 % y se encienden cuando suben por encima del 50 %.

Para cambiar los niveles de luz registrados para cualquiera de las escenas, simplemente ajuste las luces en la habitación hasta los niveles deseados y, luego, presione el botón de escena que desee durante 5 segundos.

Nota: Si hay luces que desea que estén APAGADAS para una escena, asegúrese de que esas luces estén APAGADAS cuando registre la escena. Si hay luces en la habitación que desea que no estén afectadas por la escena, debe desvincular dichas luces del botón de escena mediante Push n' Learn.

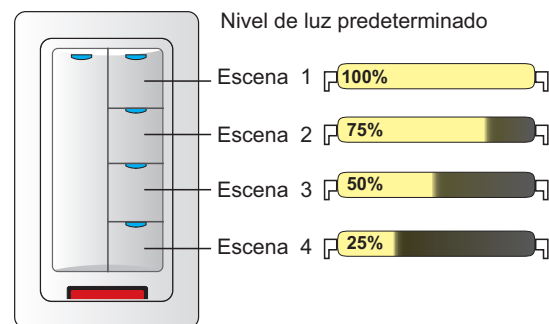

Personalización del usuario

Se dispone de una guía de usuario para el LMSW-105 en el sitio web de wattstopper: www.legrand.com/wattstopper. Describe el funcionamiento básico y los distintos procedimientos que puede utilizar para realizar cambios operativos sin herramientas ni ayuda de un técnico.

AJUSTE DE UNIDAD: PUSH N' LEARN (PNL)

Procedimiento de selección de carga

El botón de configuración permite el acceso a nuestra tecnología Push n' Learn™ patentada para cambiar las relaciones de unión entre dispositivos de control y cargas.

Paso 1 Entrar a Push n' Learn

1. Usando una herramienta con punta, presione y mantenga presionado el botón de configuración durante 3 segundos, hasta que el LED rojo del interruptor comience a parpadear.
2. Al soltar el botón de configuración, el LED rojo del resto de los dispositivos de la red local DLM que están comunicados comenzará a parpadear rápidamente.
3. La red local DLM ahora se encuentra en modo PnL. Los LED rojos continuarán parpadeando hasta que salga del modo PnL.
4. Todas las cargas de la habitación se apagarán después de entrar a PnL. Después de un segundo, se encenderá una carga. Esta es la carga N.º 1, que está vinculada con la paleta del LMSW-105 y con todos los botones de escena, según la configuración predeterminada de fábrica de Plug n' Go. El LED azul se mostrará encendido en todos los botones del interruptor, los reguladores, los botones de escena y los sensores vinculados a esta carga.

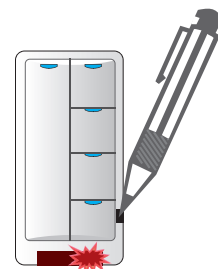

Paso 2 Selección de carga

1. Presione y suelte el botón de configuración para desplazarse por las cargas conectadas a la red local DLM. A medida que cada carga se activa, observe los dispositivos (reguladores, botones de escena y del interruptor y sensores) que muestran un LED azul. Estos dispositivos están vinculados a la carga activada.

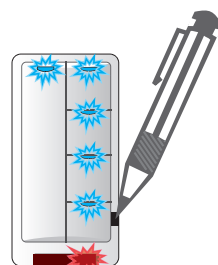

2. Para desvincular un botón de una carga, presione el botón mientras que el LED azul está encendido. El LED azul se apaga para indicar que el botón ya no controla la carga que está actualmente activada. En el interruptor de escena, al desvincular una carga del botón de escena se elimina de la escena de manera que cuando se active la escena no cambie el estado de la carga.
3. Si se presiona el botón interruptor mientras la carga está activada, se vuelve a vincular la carga al botón y se enciende el LED azul.

Paso 3 Salir de Push n' Learn

1. Presione y mantenga presionado el botón de configuración hasta que se apague el LED de color rojo, aproximadamente 3 segundos.

SOLUCIÓN DE PROBLEMAS

Las cargas no funcionan como se espera.

El LED del botón interruptor o del interruptor basculante no se encienden	<ol style="list-style-type: none"> 1. Compruebe que el interruptor esté conectado a la red local DLM. 2. Compruebe la entrada de 24 V CC al interruptor: Conecte un dispositivo DLM diferente en la ubicación del interruptor. Si el dispositivo no se enciende, los 24 V de CC no están presentes. <ul style="list-style-type: none"> • Revise las conexiones de alto voltaje al controlador de la habitación. • Si las conexiones de alto voltaje son correctas y el alto voltaje está presente, vuelva a revisar las conexiones de red local DLM entre el interruptor y el controlador de la habitación.
Se controlan las luces incorrectas	<ol style="list-style-type: none"> 1. Configure los botones interruptores para que controle las luces deseadas mediante el procedimiento de ajuste de Push n' Learn.
El botón o el interruptor basculante no funcionan	<ol style="list-style-type: none"> 1. Asegúrese de que el interruptor y el botón estén correctamente instalados. 2. Asegúrese de que la placa para pared no esté presionando el marco.
Los LED se encienden y se apagan pero la carga no cambia	<ol style="list-style-type: none"> 1. Asegúrese de que el dispositivo no esté en PnL. 2. Revise las conexiones de carga al controlador de habitación.

WARRANTY INFORMATION

Wattstopper warrants its products to be free of defects in materials and workmanship for a period of five (5) years. There are no obligations or liabilities on the part of Wattstopper for consequential damages arising out of, or in connection with, the use or performance of this product or other indirect damages with respect to loss of property, revenue or profit, or cost of removal, installation or reinstallation.

INFORMATIONS RELATIVES À LA GARANTIE

Wattstopper garantit que ses produits sont exempts de défauts de matériaux et de fabrication pour une période de cinq (5) ans. Wattstopper ne peut être tenu responsable de tout dommage consécutif causé par ou lié à l'utilisation ou à la performance de ce produit ou tout autre dommage indirect lié à la perte de propriété, de revenus, ou de profits, ou aux coûts d'enlèvement, d'installation ou de réinstallation.

INFORMACIÓN DE LA GARANTÍA

Wattstopper garantiza que sus productos están libres de defectos en materiales y mano de obra por un período de cinco (5) años. No existen obligaciones ni responsabilidades por parte de Wattstopper por daños consecuentes que se deriven o estén relacionados con el uso o el rendimiento de este producto u otros daños indirectos con respecto a la pérdida de propiedad, renta o ganancias, o al costo de extracción, instalación o reinstalación.